

Manual de Serviço do Dell™ Latitude™ E6400 e E6400 ATG e da Estação de Trabalho Móvel Dell™ Precision™ M2400

[Solução de problemas](#)

[Como trabalhar na parte interna do computador](#)

[Conjunto da base](#)

[Tampas das dobradiças](#)

[Disco rígido](#)

[Placa WLAN/WiMax](#)

[Placa WWAN](#)

[Placa WPAN \(UWB/BT\)](#)

[FCM](#)

[Ventilador](#)

[Conjunto do dissipador de calor do processador](#)

[Módulo do processador](#)

[Memória](#)

[Bateria de célula tipo moeda](#)

[Unidade modular](#)

[Tampa dos LEDs](#)

[Teclado](#)

[Modem](#)

[Conjunto da tela do alto-falante direito/leitor de impressão digital](#)

[Conjunto do apoio para os pulsos](#)

[Compartimento da placa](#)

[Placa I394](#)

[Conector de modem RJ-11](#)

[Conjunto da placa de sistema](#)

[Placa de E/S](#)



[Cabo de alimentação CC](#)

[Conjunto da trava da bateria](#)

[Conjunto da tela](#)

[Como atualizar o BIOS](#)

Notas, Avisos e Advertências

-  **NOTA:** Uma NOTA contém informações importantes que ajudam você a utilizar melhor o computador.
-  **AVISO:** Um AVISO indica um potencial de danos ao hardware ou perda de dados e descreve como evitar o problema.
-  **ADVERTÊNCIA:** Uma ADVERTÊNCIA indica um potencial de danos à propriedade, risco de lesões corporais ou mesmo de morte.

Se você adquiriu o computador Dell™ série n, as referências neste documento a sistemas operacionais Microsoft® Windows® não se aplicam.

As informações deste documento estão sujeitas a alteração sem aviso prévio.
© 2008 Dell Inc. Todos os direitos reservados.

É terminantemente proibida qualquer forma de reprodução deste material sem a permissão por escrito da Dell Inc.

Marcas comerciais usadas neste texto: *Dell*, *Latitude* e o logotipo *DELL* são marcas comerciais da Dell Inc.; *Bluetooth* é marca registrada da Bluetooth SIG, Inc. e usada pela Dell sob licença; *Intel* é marca registrada da Intel Corporation nos EUA e em outros países; *Microsoft*, *Windows*, *Windows Vista* e o logotipo do botão Iniciar do *Windows Vista* são marcas comerciais ou marcas registradas da Microsoft Corporation nos EUA e/ou em outros países.

Outros nomes e marcas comerciais podem ser usados neste documento como referência às entidades que reivindicam essas marcas e nomes ou a seus produtos. A Dell Inc. declara que não tem qualquer interesse de propriedade sobre marcas e nomes comerciais que não sejam os seus próprios.

Modelo PP36S

Julho de 2008 Rev. A00

[Voltar à página do índice](#)

Placa 1394

Manual de Serviço do Dell™ Latitude™ E6400 e E6400 ATG e da Estação de Trabalho Móvel Dell™ Precision™ M2400

- [Como remover a placa 1394](#)
- [Como recolocar a placa 1394](#)

Como remover a placa 1394

⚠ ADVERTÊNCIA: Antes de iniciar o procedimento abaixo, siga as instruções de segurança fornecidas com o seu computador.

1. Siga as instruções descritas em [Antes de trabalhar na parte interna do computador](#).
2. Remova a parte inferior do conjunto da base (consulte [Como remover a parte inferior do conjunto da base](#)).
3. Remova a unidade modular (consulte [Como remover a unidade modular](#)).
4. Remova as tampas das dobradiças (consulte [Como remover as tampas das dobradiças](#)).
5. Remova o conjunto do dissipador de calor (consulte [Como remover o conjunto do dissipador de calor do processador](#)).
6. Remova o conjunto da tela (consulte [Como remover o conjunto da tela \(E6400 e M2400\)](#) ou [Como remover o conjunto da tela \(E6400 ATG\)](#)).
7. Remova a tampa dos LEDs (consulte [Como remover a tampa dos LEDs](#)).
8. Remova o teclado (consulte [Como remover o teclado](#)).
9. Remova a tela do alto-falante direito (consulte [Como remover o conjunto da tela do alto-falante direito/leitor de impressão digital](#)).
10. Remova o conjunto do apoio para os pulsos (consulte [Como remover o conjunto do apoio para os pulsos](#)).
11. Remova o compartimento da placa (consulte [Como remover o compartimento da placa](#)).
12. Desconecte o cabo 1394 da placa de sistema e retire-o.
13. Remova os dois parafusos M2 x 3 mm.
14. Levante a placa 1394, inclinada, e remova-a.

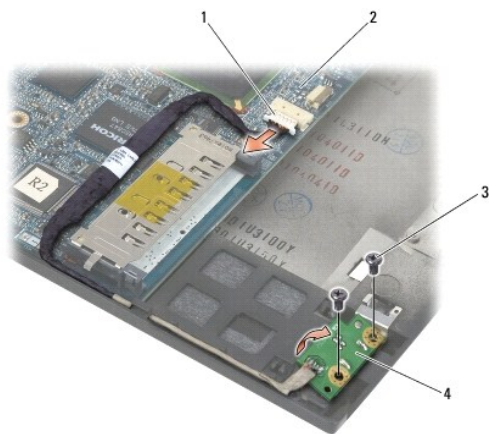

1	conector do cabo 1394	2	placa de sistema
3	parafusos M2 x 3 mm (2)	4	placa 1394

Como recolocar a placa 1394

⚠️ ADVERTÊNCIA: Antes de iniciar o procedimento abaixo, siga as instruções de segurança fornecidas com o seu computador.

1. Insira a placa 1394 em um ângulo de 45 graus para encaixar o conector no conjunto da base. Use os pinos de alinhamento para assentá-la no local correto.
2. Recoloque os dois parafusos M2 x 3 mm.
3. Passe o cabo 1394 e conecte-o à placa de sistema.
4. Recoloque o compartimento da placa (consulte [Como recolocar o compartimento da placa](#)).
5. Recoloque o conjunto do apoio para os pulsos ([Como recolocar o conjunto do apoio para os pulsos](#)).
6. Recoloque a tela do alto-falante direito (consulte [Como recolocar o conjunto da tela do alto-falante direito/leitor de impressão digital](#)).
7. Recoloque o teclado (consulte [Como recolocar o teclado](#)).
8. Recoloque a tampa dos LEDs (consulte [Como recolocar a tampa dos LEDs](#)).
9. Recoloque o conjunto da tela (consulte [Como recolocar o conjunto da tela \(F6400 e M2400\)](#) ou [Como recolocar o conjunto da tela \(F6400 ATG\)](#)).
10. Recoloque o conjunto do dissipador de calor (consulte [Como recolocar o conjunto do dissipador de calor do processador](#)).
11. Recoloque as tampas das dobradiças (consulte [Como recolocar as tampas das dobradiças](#)).
12. Recoloque a unidade modular (consulte [Como recolocar a unidade modular](#)).
13. Recoloque a parte inferior do conjunto da base (consulte [Como recolocar a parte inferior do conjunto da base](#)).
14. Execute os procedimentos descritos em [Após trabalhar na parte interna do computador](#).

[Voltar à página do índice](#)

[Voltar à página do índice](#)

Conjunto da base

Manual de Serviço do Dell™ Latitude™ E6400 e E6400 ATG e da Estação de Trabalho Móvel Dell™ Precision™ M2400

- [Como remover a parte inferior do conjunto da base](#)
- [Como recolocar a parte inferior do conjunto da base](#)
- [Como remover o conjunto da base](#)
- [Como recolocar o conjunto da base](#)

⚠ ADVERTÊNCIA: Antes de iniciar o procedimento abaixo, siga as instruções de segurança fornecidas com o seu computador.

Como remover a parte inferior do conjunto da base

1. Execute os procedimentos descritos em [Antes de trabalhar na parte interna do computador](#).
2. Feche a tela e vire o computador de cabeça para baixo.
3. Solte o parafuso integrado.
4. Deslize a parte inferior do conjunto da base para fora das tampas das dobradiças e levante para removê-la.

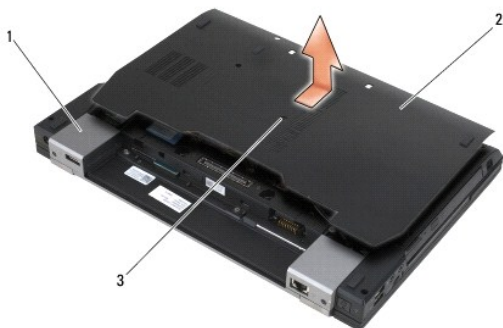

1	tampas das dobradiças (2)	2	parte inferior do conjunto da base
3	parafuso integrado		

Como recolocar a parte inferior do conjunto da base

1. Deslize a parte inferior do conjunto da base, colocando-a no lugar.
 2. Aperte o parafuso integrado.
 3. Execute os procedimentos descritos em [Após trabalhar na parte interna do computador](#).
-

Como remover o conjunto da base

1. Execute os procedimentos descritos em [Antes de trabalhar na parte interna do computador](#).
2. Remova a parte inferior do conjunto da base (consulte [Como remover a parte inferior do conjunto da base](#)).
3. Remova a placa do slot WWAN/FCM, se houver (consulte [Como remover a placa WWAN](#) ou [Como remover um FCM do slot WWAN/FCM](#)).

4. Remova a placa do slot WLAN/WiMax, se houver (consulte [Como remover a placa WLAN/WiMax](#)).
 5. **Remova as tampas das dobradiças** (consulte [Como remover as tampas das dobradiças](#)).
 6. Remova a placa do slot WPAN/UWB/FCM, se houver (consulte [Como remover a placa WPAN \(UWB/BT\)](#) ou [Como remover um FCM do slot WPAN/UWB/FCM](#)).
 7. Remova o conjunto do dissipador de calor (consulte [Como remover o conjunto do dissipador de calor do processador](#)).
 8. **Remova o disco rígido** (consulte [Como remover o disco rígido](#)).
 9. Remova a unidade modular (consulte [Como remover a unidade modular](#)).
 10. Remova o conjunto da tela (consulte [Como remover o conjunto da tela \(E6400 e M2400\)](#) ou [Como remover o conjunto da tela \(E6400 ATG\)](#)).
 11. Remova a tampa dos LEDs (consulte [Como remover a tampa dos LEDs](#)).
 12. Remova o teclado (consulte [Como remover o teclado](#)).
 13. Remova a tela do alto-falante direito (consulte [Como remover o conjunto da tela do alto-falante direito/leitor de impressão digital](#)).
 14. Remova o conjunto do apoio para os pulsos (consulte [Como remover o conjunto do apoio para os pulsos](#)).
 15. Remova o compartimento da placa (consulte [Como remover o compartimento da placa](#)).
 16. Remova a bateria de célula tipo moeda (consulte [Como remover a bateria de célula tipo moeda](#)).
 17. Remova a placa de sistema (consulte [Como remover o conjunto da placa de sistema](#)).
 18. Remova o modem (consulte [Como remover o modem](#)).
 19. Remova o conector de modem RJ-11 (consulte [Como remover o conector de modem RJ-11](#)).
 20. Remova a placa de E/S (consulte [Como remover a placa de E/S](#)).
-

Como recolocar o conjunto da base

1. Recoloque a placa I/O (consulte [Como recolocar a placa de E/S](#)).
2. Recoloque o conector de modem RJ-11 (consulte [Como recolocar o conector de modem RJ-11](#)).
3. Recoloque o modem (consulte [Como recolocar o modem](#)).
4. Recoloque a placa de sistema (consulte [Como recolocar o conjunto da placa de sistema](#)).
5. Recoloque a bateria de célula tipo moeda (consulte [Como recolocar a bateria de célula tipo moeda](#)).
6. Recoloque o compartimento da placa (consulte [Como recolocar o compartimento da placa](#)).
7. Recoloque o conjunto do apoio para os pulsos (consulte [Como recolocar o conjunto do apoio para os pulsos](#)).
8. Recoloque a tela do alto-falante direito (consulte [Como recolocar o conjunto da tela do alto-falante direito/leitor de impressão digital](#)).
9. Recoloque o teclado (consulte [Como recolocar o teclado](#)).
10. Recoloque a tampa dos LEDs (consulte [Como recolocar a tampa dos LEDs](#)).
11. Recoloque o conjunto da tela (consulte [Como recolocar o conjunto da tela \(E6400 e M2400\)](#) ou [Como recolocar o conjunto da tela \(E6400 ATG\)](#)).
12. Recoloque a unidade modular (consulte [Como recolocar a unidade modular](#)).
13. **Recoloque o disco rígido** (consulte [Como recolocar o disco rígido](#)).
14. Recoloque o conjunto do dissipador de calor (consulte [Como recolocar o conjunto do dissipador de calor do processador](#)).

15. Recoloque a placa no slot WPAN/UWB/FCM, se for o caso (consulte [Como recolocar a placa WPAN \(UWB/BT\)](#) ou [Como recolocar um FCM](#)).
 16. Recoloque as tampas das dobradiças (consulte [Como recolocar as tampas das dobradiças](#)).
 17. Recoloque a placa no slot WLAN/WiMax, se for o caso (consulte [Como recolocar a placa WLAN/WiMax](#)).
 18. Recoloque a placa no slot WWAN/FCM, se for o caso (consulte [Como recolocar a placa WWAN](#) ou [Como recolocar um FCM](#)).
 19. Recoloque a parte inferior do conjunto da base (consulte [Como recolocar a parte inferior do conjunto da base](#)).
 20. Execute os procedimentos descritos em [Após trabalhar na parte interna do computador](#).
-  **NOTA:** Se você for usar um disco do programa de atualização do BIOS para atualizá-lo, pressione <F12> antes de inserir o disco a fim de configurar o computador para inicializar a partir dele uma única vez. Caso contrário, será preciso entrar no programa de configuração do sistema e alterar a ordem de inicialização padrão.
21. Faça a atualização do BIOS (consulte [Como atualizar o BIOS](#) para obter mais informações).
 22. Entre no programa de configuração do sistema para atualizar o BIOS na nova placa de sistema com a etiqueta de serviço do computador. Para obter informações sobre o programa de configuração do sistema, consulte o *Guia de Tecnologia Dell™* no seu computador ou em support.dell.com.

[Voltar à página do índice](#)

[Voltar à página do índice](#)

Conjunto da trava da bateria

Manual de Serviço do Dell™ Latitude™ E6400 e E6400 ATG e da Estação de Trabalho Móvel Dell™ Precision™ M2400

- [Como remover um conjunto da trava da bateria](#)
- [Como recolocar o conjunto da trava da bateria](#)

Existem duas travas de bateria, uma esquerda e uma direita. Cada uma delas utiliza um conjunto de trava exclusivo. A mola, o parafuso e os botões de liberação são iguais para as travas de bateria esquerda e direita.

Os procedimentos de remoção e recolocação são basicamente os mesmos para as travas esquerda e direita da bateria. As diferenças são indicadas nas instruções em que existem diferenças para as travas direita e esquerda.

Como remover um conjunto da trava da bateria

 **AVERTÊNCIA:** Antes de iniciar o procedimento abaixo, siga as instruções de segurança fornecidas com o seu computador.

1. Siga as instruções descritas em [Antes de trabalhar na parte interna do computador](#).
 2. Remova a parte inferior do conjunto da base (consulte [Como remover a parte inferior do conjunto da base](#)).
 3. Remova o disco rígido (consulte [Como remover o disco rígido](#)).
 4. Remova a unidade modular (consulte [Como remover a unidade modular](#)).
 5. Remova as tampas das dobradiças (consulte [Como remover as tampas das dobradiças](#)).
 6. Remova o conjunto do dissipador de calor (consulte [Como remover o conjunto do dissipador de calor do processador](#)).
 7. Remova o conjunto da tela (consulte [Como remover o conjunto da tela \(E6400 e M2400\)](#) ou [Como remover o conjunto da tela \(E6400 ATG\)](#)).
 8. Remova a tampa dos LEDs (consulte [Como remover a tampa dos LEDs](#)).
 9. Remova o teclado (consulte [Como remover o teclado](#)).
 10. Remova a tela do alto-falante direito (consulte [Como remover o conjunto da tela do alto-falante direito/leitor de impressão digital](#)).
 11. Remova o conjunto do apoio para os pulsos (consulte [Como remover o conjunto do apoio para os pulsos](#)).
 12. Remova o compartimento da placa (consulte [Como remover o compartimento da placa](#)).
 13. Remova a placa de sistema (consulte [Como remover o conjunto da placa de sistema](#)). Não remova as miniplacas wireless, os módulos de memória nem o processador da placa de sistema.
 14. Remova o modem (consulte [Como remover o modem](#)).
 15. Remova o conector de modem RJ-11 (consulte [Como remover o conector de modem RJ-11](#)).
 16. Remova a placa de E/S (consulte [Como remover a placa de E/S](#)).
 17. Remova o parafuso M2 x 3 mm do suporte de alinhamento e depois remova o conjunto da trava da bateria.
-  **AVISO:** Como a mola não está fixada ao suporte de alinhamento, ela pode ser perdida facilmente. Ao remover o conjunto da trava da bateria, coloque a mola em um local seguro até que o conjunto esteja pronto para ser reinstalado.
18. Remova a mola do suporte de alinhamento e guarde-a até que o conjunto esteja pronto para ser reinstalado.

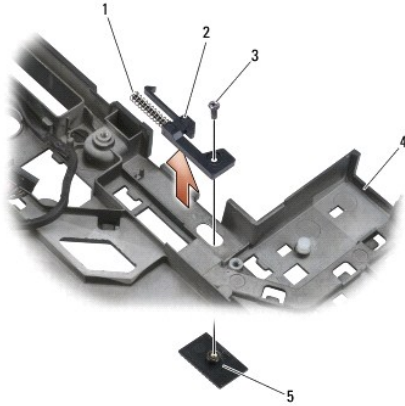

1	mola	2	suporte de alinhamento
3	parafusos M2 x 3 mm (2)	4	botão de liberação da bateria
5	conjunto da base		

Como recolocar o conjunto da trava da bateria

⚠️ ADVERTÊNCIA: Antes de iniciar o procedimento abaixo, siga as instruções de segurança fornecidas com o seu computador.

1. Coloque a mola no suporte de alinhamento.

2. Coloque o botão de liberação da bateria sob o conjunto da base.

Para o conjunto de trava da bateria direito, deslize o suporte de alinhamento para a esquerda, alinhando o botão com o orifício do suporte de alinhamento.

Para o conjunto de trava da bateria esquerdo, deslize o suporte de alinhamento para a direita, alinhando o botão com o orifício do suporte de alinhamento.

3. Recoloque o parafuso M2 x 3 mm.

🔄 AVISO: O botão de liberação da bateria possui marcas especiais com o intuito de garantir o correto alinhamento. Se sentir alguma resistência, verifique o alinhamento do botão de liberação.

4. Recoloque a placa de E/S (consulte [Como recolocar o conjunto da trava da bateria](#)).

5. Recoloque o conector de modem RJ-11 (consulte [Como recolocar o conector de modem RJ-11](#)).

6. Recoloque o modem (consulte [Como recolocar o modem](#)).

7. Recoloque a placa de sistema (consulte [Como recolocar o conjunto da placa de sistema](#)).

8. Recoloque o compartimento da placa (consulte [Como recolocar o compartimento da placa](#)).

9. Recoloque o conjunto do apoio para os pulsos (consulte [Como recolocar o conjunto do apoio para os pulsos](#)).

10. Recoloque a tela do alto-falante direito (consulte [Como recolocar o conjunto da tela do alto-falante direito/leitor de impressão digital](#)).

11. Recoloque o teclado (consulte [Como recolocar o teclado](#)).

12. Recoloque a tampa dos LEDs (consulte [Como recolocar a tampa dos LEDs](#)).

13. Recoloque o conjunto da tela (consulte [Como recolocar o conjunto da tela \(E6400 e M2400\)](#) ou [Como recolocar o conjunto da tela \(E6400 ATG\)](#)).

14. Recoloque o conjunto do dissipador de calor (consulte [Como recolocar o conjunto do dissipador de calor do processador](#)).

15. Recoloque as tampas das dobradiças (consulte [Como recolocar as tampas das dobradiças](#)).

16. Recoloque a unidade modular (consulte [Como recolocar a unidade modular](#)).
 17. Recoloque o disco rígido (consulte [Como recolocar o disco rígido](#)).
 18. Recoloque a parte inferior do conjunto da base (consulte [Como recolocar a parte inferior do conjunto da base](#)).
 19. Execute os procedimentos descritos em [Após trabalhar na parte interna do computador](#).
-

[Voltar à página do índice](#)

[Voltar à página do índice](#)

Como trabalhar na parte interna do computador

Manual de Serviço do Dell™ Latitude™ E6400 e E6400 ATG e da Estação de Trabalho Móvel Dell™ Precision™ M2400

- [Ferramentas recomendadas](#)
- [Antes de trabalhar na parte interna do computador](#)
- [Após trabalhar na parte interna do computador](#)

Este documento apresenta os procedimentos para a remoção e instalação de componentes do computador. A menos que seja especificado de outra forma, cada procedimento supõe que:

1. Você tenha realizado as etapas descritas em [Antes de trabalhar na parte interna do computador](#).
1. Você tenha lido as informações de segurança fornecidas com o computador.

 **NOTA:** A cor do sistema e de determinados componentes dele possa ser diferente daquela mostrada neste documento.

Ferramentas recomendadas

Os procedimentos descritos neste documento podem exigir as seguintes ferramentas:



1. Chave de fenda pequena
1. Chave Phillips
1. Caneta plástica pequena
1. Atualização do Flash BIOS (consulte o site de suporte da Dell em support.dell.com [em inglês])

Antes de trabalhar na parte interna do computador

Use as instruções de segurança a seguir para proteger o seu computador contra danos em potencial e garantir a sua segurança pessoal.

 **ADVERTÊNCIA:** Antes de iniciar qualquer procedimento desta seção, siga as instruções de segurança fornecidas com o computador.

- ➡ **AVISO:** Somente um técnico credenciado deve executar reparos no computador. Danos decorrentes de mão-de-obra não autorizada pela Dell não serão cobertos pela garantia.
- ➡ **AVISO:** Para evitar descarga eletrostática, elimine a eletricidade estática do seu corpo usando uma pulseira antiestática ou tocando periodicamente em uma superfície metálica sem pintura, como um conector na parte traseira do computador.
- ➡ **AVISO:** Manuseie componentes e placas com cuidado. Não toque nos componentes ou nos contatos da placa. Segure a placa pelas bordas ou pelo suporte metálico de montagem. Segure os componentes, como processadores, pelas bordas e não pelos pinos.
- ➡ **AVISO:** Ao desconectar os cabos, puxe-os pelo conector ou pelo loop de alívio de tensão e não pelos próprios cabos. No caso de conectores de cabos com abas de travamento, pressione as abas para dentro para soltar o conector. Ao conectar um cabo, verifique se os conectores estão orientados e alinhados corretamente para evitar danos ao conector e/ou aos seus pinos.

1. Verifique se a superfície de trabalho está nivelada e limpa para evitar que a tampa do computador sofra arranhões.
2. Desligue o computador.
 1. No Windows XP, clique em **Iniciar**→ **Desligar**→ **Desligar**.
 1. No Windows Vista, clique em **Iniciar** , clique no ícone de  seta e, em seguida, clique em **Desligar** para desligar o computador.

 **NOTA:** Certifique-se de que o computador esteja desligado e não em um dos modos de gerenciamento de energia. Se você não conseguir desligar o computador usando o sistema operacional, pressione e mantenha pressionado o botão liga/desliga por 4 segundos.

3. Desconecte o computador e todos os dispositivos conectados de suas tomadas elétricas.
 - ➡ **AVISO:** Para desconectar um cabo de rede, primeiro, retire o cabo do computador, retirando-o, em seguida, da tomada de rede na parede.
4. Desconecte do computador quaisquer cabos de rede ou telefone.
 - ➡ **AVISO:** Para evitar danos à placa de sistema, remova a bateria de seu compartimento antes de trabalhar na parte interna do computador.
5. Vire o computador de cabeça para baixo.
6. Deslize as travas de liberação da bateria uma em direção à outra para travá-las na posição aberta.

7. Deslize a bateria para removê-la do compartimento.

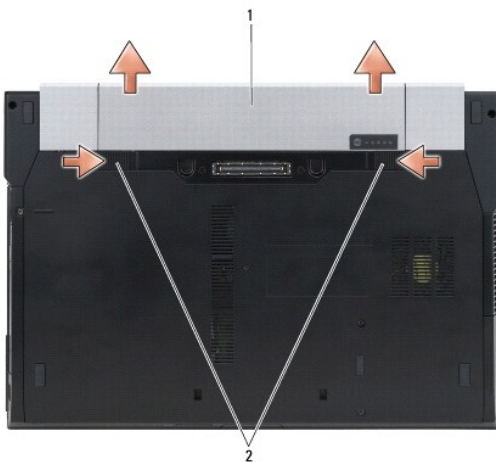

1 bateria 2 travas de liberação da bateria (2)

8. Desconecte qualquer dispositivo externo e remova todas as placas instaladas antes de trabalhar na parte interna do computador:

- 1 Para remover quaisquer placas instaladas, como uma ExpressCard, consulte o *Guia de tecnologia Dell™* no computador ou em support.dell.com (em inglês).
- 1 Para desencaixar de uma docking station, consulte o *Guia do Usuário do E-Port* ou o *Guia do Usuário do E-Port Plus* em support.dell.com (em inglês).
- 1 Para remover uma bateria auxiliar, consulte a documentação fornecida com ela ou acesse support.dell.com (em inglês).
- 1 Para remover uma unidade de resfriamento auxiliar, consulte a documentação fornecida com ela ou acesse support.dell.com (em inglês).
- 1 Para remover tampa da porta do E6400 ATG, levante e solte a tampa da porta, afastando-a dos conectores junto à parte traseira do computador.

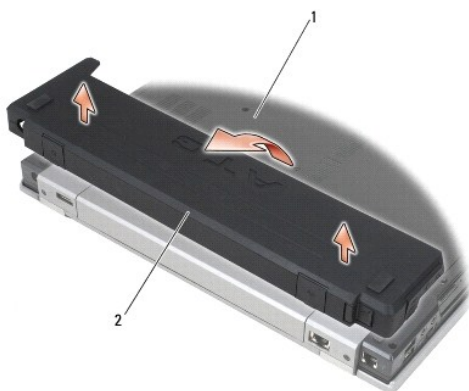

1 parte inferior do computador 2 tampa da porta

9. Vire o computador para cima, abra a tela e pressione o botão liga/desliga para aterrar a placa de sistema.

Após trabalhar na parte interna do computador

Após concluir os procedimentos de reposição/substituição, certifique-se de conectar os dispositivos externos, placas, cabos, antes de ligar o computador.

 **NOTA:** Para evitar danos ao computador, use somente a bateria projetada para este computador Dell. Não use baterias projetadas para outros computadores Dell.

1. Conecte qualquer dispositivo externo, como replicador de porta, bateria auxiliar, ou unidade de resfriamento auxiliar, e recoloque quaisquer placas, como uma ExpressCard.
2. Para recolocar uma tampa da porta do E6400 ATG, encaixe a tampa da porta nos conectores que ficam na parte traseira do computador.
3. Conecte os cabos de rede ou telefone ao computador.
4. **Substitua a bateria.** Deslize a bateria no compartimento até ouvir um clique indicando que ela está encaixada.
5. Conecte o computador e todos os dispositivos conectados às tomadas elétricas.
6. Ligue o computador.

[Voltar à página do índice](#)

[Voltar à página do índice](#)

Como atualizar o BIOS

Manual de Serviço do Dell™ Latitude™ E6400 e E6400 ATG e da Estação de Trabalho Móvel Dell™ Precision™ M2400

- [Como atualizar o BIOS usando um CD](#)
- [Como atualizar o BIOS a partir da unidade de disco rígido](#)

Se um CD do programa de atualização do BIOS tiver sido fornecido com uma nova placa de sistema, atualize o BIOS a partir do CD. Se você não tiver um CD do programa de atualização do BIOS, atualize o BIOS a partir da unidade de disco rígido.

Como atualizar o BIOS usando um CD

➡ **AVISO:** Conecte o adaptador CA em uma fonte de alimentação conhecida e em boas condições de forma a prevenir a perda de energia. Se isso não for feito, o sistema poderá ser danificado.

1. Certifique-se de que o adaptador CA esteja conectado e que a bateria principal esteja instalada corretamente.
2. Antes de inserir o CD do programa de atualização do BIOS, pressione <F12> a fim de configurar o computador para fazer a inicialização a partir de um CD uma única vez. Caso contrário, será preciso entrar no programa de configuração do sistema para alterar a ordem de inicialização padrão.
3. Insira o CD do programa de atualização do BIOS e ligue o computador.

➡ **AVISO:** Não interrompa este processo após iniciá-lo. Se você interromper o processo, o sistema poderá ser danificado.

Siga as instruções exibidas na tela. O computador continuará a inicialização e atualizará o novo BIOS. Quando a atualização estiver concluída, o computador reinicializará automaticamente.

4. Remova da unidade o CD do programa de atualização do BIOS.
-

Como atualizar o BIOS a partir da unidade de disco rígido

➡ **AVISO:** Conecte o adaptador CA em uma fonte de alimentação conhecida e em boas condições de forma a prevenir a perda de energia. Se isso não for feito, o sistema poderá ser danificado.

1. Certifique-se de que o adaptador CA esteja conectado e que a bateria principal esteja instalada corretamente.
2. Ligue o computador.
3. Localize o arquivo mais recente de atualização do BIOS do seu computador no site support.dell.com.
4. Clique em **Download Now** (Baixar agora) para baixar o arquivo.
5. Se a janela **Export Compliance Disclaimer** (Exoneração de responsabilidade sobre compatibilidade com as leis de exportação) for exibida, clique em **Yes, I Accept this Agreement** (Sim, eu aceito este contrato).

A janela **File Download** (Download de arquivo) é exibida.

6. Clique em **Save this program to disk** (Salvar este programa no disco) e depois em **OK**.

A janela **Save In** (Salvar em) é exibida.

7. Clique na seta para baixo para exibir o menu **Save In** (Salvar em). Selecione **Desktop** (Área de trabalho) e clique em **Save** (Salvar).

O arquivo será salvo na sua área de trabalho.

8. Clique em **Close** (Fechar) se a janela **Download Complete** (Download concluído) for exibida.

O ícone do arquivo é exibido na área de trabalho e possui o mesmo nome que o arquivo de atualização do BIOS baixado.

9. Clique duas vezes no ícone do arquivo mostrado na área de trabalho e siga as instruções apresentadas na tela.
-

[Voltar à página do índice](#)

[Voltar à página do índice](#)

Compartimento da placa

Manual de Serviço do Dell™ Latitude™ E6400 e E6400 ATG e da Estação de Trabalho Móvel Dell™ Precision™ M2400

- [Como remover o compartimento da placa](#)
- [Como recolocar o compartimento da placa](#)

Como remover o compartimento da placa

⚠ ADVERTÊNCIA: Antes de iniciar o procedimento abaixo, siga as instruções de segurança fornecidas com o seu computador.

1. Execute os procedimentos descritos em [Antes de trabalhar na parte interna do computador](#).
2. Remova a parte inferior do conjunto da base (consulte [Como remover a parte inferior do conjunto da base](#)).
3. Remova a unidade modular (consulte [Como remover a unidade modular](#)).
4. Remova as tampas das dobradiças (consulte [Como remover as tampas das dobradiças](#)).
5. Remova o conjunto do dissipador de calor (consulte [Como remover o conjunto do dissipador de calor do processador](#)).
6. Remova o conjunto da tela (consulte [Como remover o conjunto da tela \(E6400 e M2400\)](#) ou [Como remover o conjunto da tela \(E6400 ATG\)](#)).
7. Remova a tampa dos LEDs (consulte [Como remover a tampa dos LEDs](#)).
8. Remova o teclado (consulte [Como remover o teclado](#)).
9. Remova a tela do alto-falante direito (consulte [Como remover o conjunto da tela do alto-falante direito/leitor de impressão digital](#)).
10. Remova o conjunto do apoio para os pulsos ([Como remover o conjunto do apoio para os pulsos](#)).
11. Se houver uma placa no compartimento, remova-a.
12. Remova os dois parafusos M2 x 3 mm.
13. Pressione a extremidade do conector do compartimento da placa e segure cada lado do compartimento, empurrando em direção à parte traseira do notebook.
14. Gire o compartimento da placa até um ângulo de 45 graus e levante-o, retirando-o do conector e do notebook.

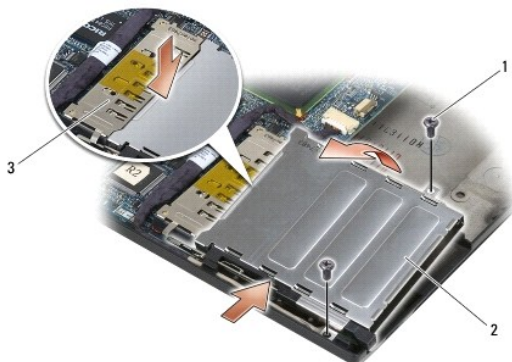

1	parafusos M2 x 3 mm (2)	2	compartimento da placa
3	conector		

Como recolocar o compartimento da placa

⚠ ADVERTÊNCIA: Antes de iniciar o procedimento abaixo, siga as instruções de segurança fornecidas com o seu computador.

1. Segurando o compartimento da placa em um ângulo de 45 graus, conecte a parte frontal ao conjunto da base. Depois, abaixe o compartimento, colocando-o no lugar.
2. Recoloque os dois parafusos M2 x 3 mm.

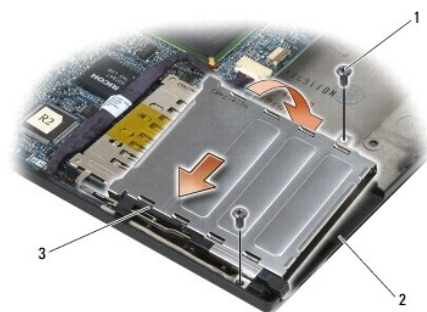

1	parafusos M2 x 3 mm (2)	2	conjunto da base
3	parte frontal do compartimento da placa		

3. Recoloque o conjunto do apoio para os pulsos ([Como recolocar o conjunto do apoio para os pulsos](#)).
4. Recoloque a tela do alto-falante direito (consulte [Como recolocar o conjunto da tela do alto-falante direito/leitor de impressão digital](#)).
5. Recoloque o teclado (consulte [Como recolocar o teclado](#)).
6. Recoloque a tampa dos LEDs (consulte [Como recolocar a tampa dos LEDs](#)).
7. Recoloque o conjunto da tela (consulte [Como recolocar o conjunto da tela \(E6400 e M2400\)](#) ou [Como recolocar o conjunto da tela \(E6400 ATG\)](#)).
8. Recoloque o conjunto do dissipador de calor (consulte [Como recolocar o conjunto do dissipador de calor do processador](#)).
9. Recoloque as tampas das dobradiças (consulte [Como recolocar as tampas das dobradiças](#)).
10. Recoloque a unidade modular (consulte [Como recolocar a unidade modular](#)).
11. Recoloque a parte inferior do conjunto da base (consulte [Como recolocar a parte inferior do conjunto da base](#)).
12. Execute os procedimentos descritos em [Após trabalhar na parte interna do computador](#).

[Voltar à página do índice](#)

[Voltar à página do índice](#)

Bateria de célula tipo moeda

Manual de Serviço do Dell™ Latitude™ E6400 e E6400 ATG e da Estação de Trabalho Móvel Dell™ Precision™ M2400

- [Como remover a bateria de célula tipo moeda](#)
- [Como recolocar a bateria de célula tipo moeda](#)

Como remover a bateria de célula tipo moeda

⚠ ADVERTÊNCIA: Antes de iniciar o procedimento abaixo, siga as instruções de segurança fornecidas com o seu computador.

1. Execute os procedimentos descritos em [Antes de trabalhar na parte interna do computador](#).
2. Remova a parte inferior do conjunto da base (consulte [Como remover a parte inferior do conjunto da base](#)).
3. Desencaixe a bateria de célula tipo moeda para retirar a fita adesiva dupla face de sua parte inferior e levante-a para retirá-la do computador.
4. Desconecte o cabo da bateria de célula tipo moeda da placa de sistema.

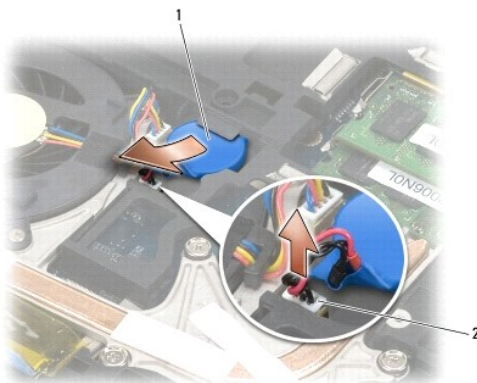

1	bateria de célula tipo moeda	2	cabo da bateria de célula tipo moeda
---	------------------------------	---	--------------------------------------

Como recolocar a bateria de célula tipo moeda

⚠ ADVERTÊNCIA: Antes de iniciar o procedimento abaixo, siga as instruções de segurança fornecidas com o seu computador.

1. Conecte o cabo da bateria de célula tipo moeda à placa de sistema.
2. Insira a bateria de célula tipo moeda no computador:

Se você estiver instalando a mesma bateria que removeu, deslize-a sob a aba e pressione-a para que a fita possa aderir na parte inferior.

Se você estiver instalando uma nova bateria, primeiro, remova o papel protetor do adesivo da bateria de célula tipo moeda. Deslize a bateria sob a aba e pressione-a para que a fita possa aderir na parte inferior.

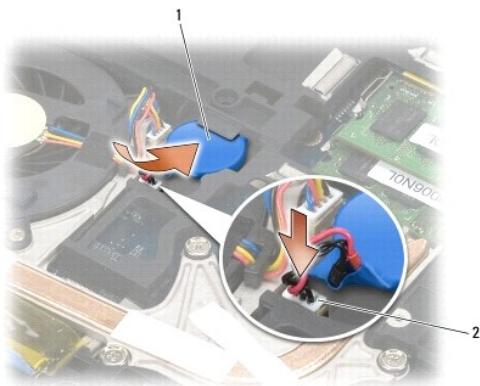

1	bateria de célula tipo moeda	2	cabo da bateria de célula tipo moeda
---	------------------------------	---	--------------------------------------

3. Recoloque a parte inferior do conjunto da base (consulte [Como recolocar a parte inferior do conjunto da base](#)).
4. Execute os procedimentos descritos em [Após trabalhar na parte interna do computador](#).

[Voltar à página do índice](#)

[Voltar à página do índice](#)

Módulo do processador

Manual de Serviço do Dell™ Latitude™ E6400 e E6400 ATG e da Estação de Trabalho Móvel Dell™ Precision™ M2400

- [Como remover o módulo do processador](#)
- [Como recolocar o módulo do processador](#)

Como remover o módulo do processador

⚠ ADVERTÊNCIA: Antes de iniciar o procedimento abaixo, siga as instruções de segurança fornecidas com o seu computador.

1. Siga as instruções descritas em [Antes de trabalhar na parte interna do computador](#).
2. Remova a parte inferior do computador (consulte [Como remover a parte inferior do conjunto da base](#)).
3. Remova o conjunto do dissipador de calor do processador (consulte [Como remover o conjunto do dissipador de calor do processador](#)).

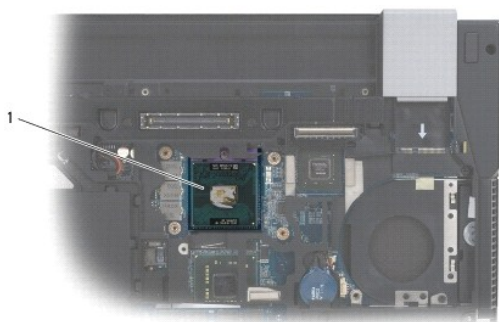

1 | módulo do processador | |

➡ AVISO: Para evitar danos ao processador, segure a chave de fenda de forma que fique perpendicular ao processador quando você girar o parafuso do ressalto.

4. Para soltar o soquete ZIF, use uma chave de fenda pequena e gire o parafuso do ressalto do soquete ZIF no sentido anti-horário até a parada do ressalto.



1	soquete ZIF	2	parafuso do ressalto do soquete ZIF
---	-------------	---	-------------------------------------

- ➡ **AVISO:** Para garantir o máximo resfriamento do processador, não toque nas áreas de transferência de calor no conjunto do dissipador de calor do processador. O óleo de sua pele pode reduzir a capacidade de transferência de calor das almofadas térmicas.
- ➡ **AVISO:** Ao remover o módulo do processador, puxe o módulo para retirá-lo. Tenha cuidado para não entortar os pinos do módulo do processador.

5. Retire o módulo do processador do soquete ZIF.

Como recolocar o módulo do processador

⚠️ ADVERTÊNCIA: Antes de iniciar o procedimento abaixo, siga as instruções de segurança fornecidas com o seu computador.

- ➡ **AVISO:** Não toque na matriz do processador. Pressione o processador e, mantendo-o pressionado sobre a base na qual a matriz é montada, aperte o parafuso do ressalto para evitar o contato intermitente entre o parafuso do ressalto e o processador.
- ➡ **AVISO:** Certifique-se de que a trava do ressalto está totalmente aberta antes de encaixar o módulo do processador. O encaixe correto do módulo do processador no soquete ZIF não exige força. O encaixe incorreto do módulo do processador resulta em uma conexão intermitente ou em danos permanentes ao micro-processador e ao soquete ZIF.
- 📌 **NOTA:** Se um novo processador for instalado, você receberá um novo conjunto de dissipador de calor, o qual incluirá uma almofada térmica já afixada. Você também poderá receber uma nova almofada térmica acompanhada de uma folha de especificações técnicas que ilustra a instalação correta.

1. Alinhe o canto do pino 1 do módulo do processador com o canto do pino 1 do soquete ZIF. Depois, insira o módulo do processador.

📌 **NOTA:** O canto do pino 1 do módulo do processador possui um triângulo que fica alinhado com o triângulo no canto do pino 1 do soquete ZIF.

Quando o módulo do processador estiver assentado corretamente, todos os quatro cantos ficarão alinhados no mesmo nível. Se um ou mais cantos do módulo estiverem mais altos que os outros, isso significa que o módulo não está assentado corretamente.



1	soquete ZIF	2	canto do pino 1
3	parafuso do ressalto do soquete ZIF		

- ➡ **AVISO:** Para evitar danos ao processador, segure a chave de fenda de forma que fique perpendicular ao processador quando você girar o parafuso do ressalto.
2. Aperte o soquete ZIF girando o parafuso do ressalto no sentido horário para prender o módulo do processador à placa de sistema.
 3. Recoloque o conjunto do dissipador de calor do processador (consulte [Como recolocar o conjunto do dissipador de calor do processador](#)).
 4. Recoloque a parte inferior do conjunto da base (consulte [Como recolocar a parte inferior do conjunto da base](#)).
 5. Execute os procedimentos descritos em [Após trabalhar na parte interna do computador](#).

[Voltar à página do índice](#)

[Voltar à página do índice](#)

Conjunto do dissipador de calor do processador

Manual de Serviço do Dell™ Latitude™ E6400 e E6400 ATG e da Estação de Trabalho Móvel Dell™ Precision™ M2400

- [Como remover o conjunto do dissipador de calor do processador](#)
- [Como recolocar o conjunto do dissipador de calor do processador](#)

Como remover o conjunto do dissipador de calor do processador

⚠️ ADVERTÊNCIA: Antes de iniciar o procedimento abaixo, siga as instruções de segurança fornecidas com o seu computador.

1. Siga as instruções descritas em [Antes de trabalhar na parte interna do computador](#).
2. Remova a parte inferior do conjunto da base (consulte [Como remover a parte inferior do conjunto da base](#)).
3. Desconecte da placa de sistema o cabo do ventilador.
4. De forma seqüencial, afrouxe os quatro parafusos integrados que prendem o conjunto do dissipador de calor do processador à placa de sistema.
5. Levante e incline cuidadosamente a extremidade do parafuso do conjunto.
6. Remova do computador a extremidade da abertura de ventilação do conjunto.

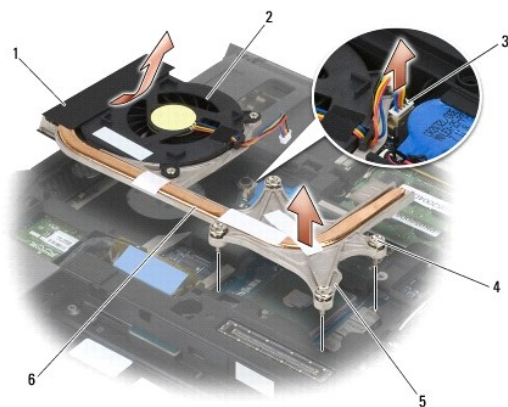

1	extremidade da abertura de ventilação do conjunto	2	ventilador
3	cabo do ventilador	4	parafusos integrados (4)
5	extremidade do parafuso do conjunto	6	conjunto do dissipador de calor do processador

Como recolocar o conjunto do dissipador de calor do processador

⚠️ ADVERTÊNCIA: Antes de iniciar o procedimento abaixo, siga as instruções de segurança fornecidas com o seu computador.

1. Coloque extremidade da abertura de ventilação do conjunto no computador, de forma inclinada, e conecte o cabo do ventilador à placa de sistema. Assente a extremidade do parafuso do conjunto.
2. Alinhe os quatro parafusos integrados do conjunto do dissipador de calor do processador com os orifícios da placa de sistema.
3. De forma seqüencial, aperte os quatro parafusos integrados para prender o conjunto do dissipador de calor do processador à placa de sistema.
4. Conecte o cabo do ventilador à placa de sistema.

5. Recoloque a parte inferior do conjunto da base (consulte [Como recolocar a parte inferior do conjunto da base](#)).
6. Execute os procedimentos descritos em [Após trabalhar na parte interna do computador](#).

[Voltar à página do índice](#)

[Voltar à página do índice](#)

Placa de E/S

Manual de Serviço do Dell™ Latitude™ E6400 e E6400 ATG e da Estação de Trabalho Móvel Dell™ Precision™ M2400

- [Como remover a placa de E/S](#)
 - [Como recolocar a placa de E/S](#)
-

Como remover a placa de E/S

⚠ ADVERTÊNCIA: Antes de iniciar o procedimento abaixo, siga as instruções de segurança fornecidas com o seu computador.

1. Execute os procedimentos descritos em [Antes de trabalhar na parte interna do computador](#).
2. Remova a parte inferior do conjunto da base (consulte [Como remover a parte inferior do conjunto da base](#)).
3. Remova o disco rígido (consulte [Como remover o disco rígido](#)).
4. Remova a unidade modular (consulte [Como remover a unidade modular](#)).
5. Remova as tampas das dobradiças (consulte [Como remover as tampas das dobradiças](#)).
6. Remova o conjunto do dissipador de calor (consulte [Como remover o conjunto do dissipador de calor do processador](#)).
7. Remova o conjunto da tela (consulte [Como remover o conjunto da tela \(E6400 e M2400\)](#) ou [Como remover o conjunto da tela \(E6400 ATG\)](#)).
8. Remova a tampa dos LEDs (consulte [Como remover a tampa dos LEDs](#)).
9. Remova o teclado (consulte [Como remover o teclado](#)).
10. Remova a tela do alto-falante direito (consulte [Como remover o conjunto da tela do alto-falante direito/leitor de impressão digital](#)).
11. Remova o conjunto do apoio para os pulsos (consulte [Como remover o conjunto do apoio para os pulsos](#)).
12. Remova o compartimento da placa (consulte [Como remover o compartimento da placa](#)).
13. Remova a placa de sistema (consulte [Como remover o conjunto da placa de sistema](#)). Não remova as miniplacas wireless, os módulos de memória nem o processador da placa de sistema.
14. Remova o modem (consulte [Como remover o modem](#)).
15. Remova o conector de modem RJ-11 (consulte [Como remover o conector de modem RJ-11](#)).
16. Remova o parafuso M2 x 3 mm da placa de E/S.
17. Puxe o plug plástico grande da placa de E/S.
18. Remova a placa de E/S.

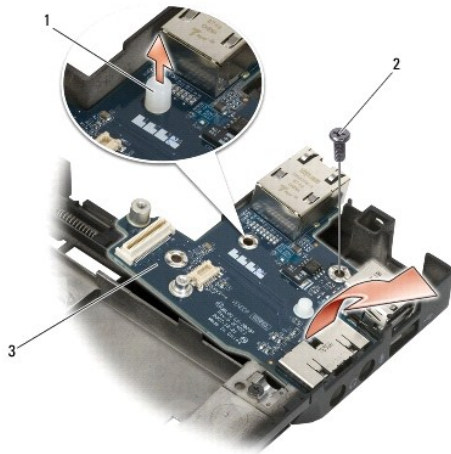

1	plug plástico	2	parafuso M2 x 3 mm
3	placa de E/S		

Como recolocar a placa de E/S

⚠️ ADVERTÊNCIA: Antes de iniciar o procedimento abaixo, siga as instruções de segurança fornecidas com o seu computador.

1. Recoloque a placa de E/S no conjunto da base.
2. Recoloque o parafuso M2 x 3 mm para prender a placa de E/S ao conjunto da base.
3. Recoloque o plug plástico.
4. Recoloque o conector de modem RJ-11 (consulte [Como recolocar o conector de modem RJ-11](#)).
5. Recoloque o modem (consulte [Como recolocar o modem](#)).
6. Recoloque a placa de sistema (consulte [Como recolocar o conjunto da placa de sistema](#)).
7. Recoloque o compartimento da placa (consulte [Como recolocar o compartimento da placa](#)).
8. Recoloque o conjunto do apoio para os pulsos (consulte [Como recolocar o conjunto do apoio para os pulsos](#)).
9. Recoloque a tela do alto-falante direito (consulte [Como recolocar o conjunto da tela do alto-falante direito/leitor de impressão digital](#)).
10. Recoloque o teclado (consulte [Como recolocar o teclado](#)).
11. Recoloque a tampa dos LEDs (consulte [Como recolocar a tampa dos LEDs](#)).
12. Recoloque o conjunto da tela (consulte [Como recolocar o conjunto da tela \(E6400 e M2400\)](#) ou [Como recolocar o conjunto da tela \(E6400 ATG\)](#)).
13. Recoloque o conjunto do dissipador de calor (consulte [Como recolocar o conjunto do dissipador de calor do processador](#)).
14. Recoloque as tampas das dobradiças (consulte [Como recolocar as tampas das dobradiças](#)).
15. Recoloque a unidade modular (consulte [Como recolocar a unidade modular](#)).
16. Recoloque o disco rígido (consulte [Como recolocar o disco rígido](#)).
17. Recoloque a parte inferior do conjunto da base (consulte [Como recolocar a parte inferior do conjunto da base](#)).
18. Execute os procedimentos descritos em [Após trabalhar na parte interna do computador](#).

[Voltar à página do índice](#)

[Voltar à página do índice](#)

Conjunto da tela

Manual de Serviço do Dell™ Latitude™ E6400 e E6400 ATG e da Estação de Trabalho Móvel Dell™ Precision™ M2400

- [Como remover o conjunto da tela \(E6400 e M2400\)](#)
- [Como recolocar o conjunto da tela \(E6400 e M2400\)](#)
- [Como remover o conjunto da tela \(E6400 ATG\)](#)
- [Como recolocar o conjunto da tela \(E6400 ATG\)](#)
- [Como remover a tampa frontal da tela \(E6400 e M2400\)](#)
- [Como recolocar a tampa frontal da tela \(E6400 e M2400\)](#)
- [Como remover a tampa frontal da tela \(E6400 ATG\)](#)
- [Como recolocar a tampa frontal \(E6400 ATG\)](#)
- [Como remover o painel da tela CCFL e seus suportes \(E6400 e M2400\)](#)
- [Como recolocar o painel da tela CCFL e seus suportes \(E6400 e M2400\)](#)
- [Como remover o painel de tela com LED e seus suportes \(E6400 e M2400\)](#)
- [Como recolocar o painel de tela com LED e seus suportes \(E6400 e M2400\)](#)
- [Como remover o painel da tela e seus suportes \(E6400 ATG\)](#)
- [Como recolocar o painel da tela e seus suportes \(E6400 ATG\)](#)
- [Como remover o conversor da tela \(E6400 e M2400\)](#)
- [Como recolocar o conversor da tela \(E6400 e M2400\)](#)
- [Como remover as dobradiças da tela \(E6400 e M2400\)](#)
- [Como recolocar as dobradiças da tela \(E6400 e M2400\)](#)
- [Como remover as dobradiças da tela \(E6400 ATG\)](#)
- [Como recolocar as dobradiças da tela \(E6400 ATG\)](#)
- [Como remover a placa do microfone](#)
- [Como recolocar a placa do microfone](#)
- [Como remover o conjunto de câmera e microfone](#)
- [Como recolocar o conjunto de câmera e microfone](#)
- [Como remover o conjunto do gancho da trava](#)
- [Como recolocar o conjunto do gancho da trava](#)
- [Como remover a tampa da tela](#)
- [Como recolocar a tampa da tela](#)

Como remover o conjunto da tela (E6400 e M2400)

⚠ ADVERTÊNCIA: Antes de iniciar o procedimento abaixo, siga as instruções de segurança fornecidas com o seu computador.

1. Siga as instruções descritas em [Antes de trabalhar na parte interna do computador](#).
2. Remova a parte inferior do conjunto da base (consulte [Como remover a parte inferior do conjunto da base](#)).
3. Remova as tampas das dobradiças (consulte [Como remover as tampas das dobradiças](#)).
4. Desconecte e retire o cabo da tela e os cabos wireless (WLAN, WWAN e WPAN). Coloque todos os cabos atrás do notebook depois de retirá-los.
5. Remova o parafuso M2,5 x 5 mm de cada uma das dobradiças.

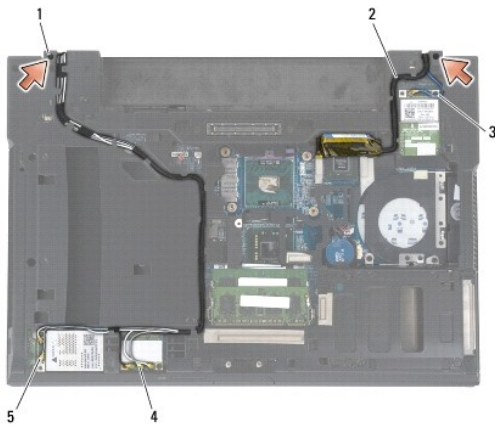

1	parafusos M2,5 x 5 mm (2)	2	cabo da tela
3	cabo WPAN	4	cabo WLAN
5	cabo WWAN		

6. Vire o computador de cabeça para cima.
7. Abra a tela a 90 graus e retire o conjunto da tela do conjunto da base.

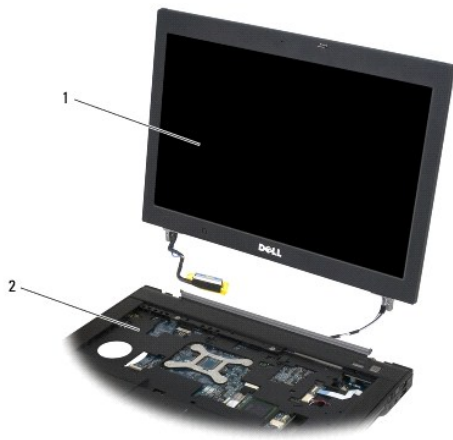

1	conjunto da tela	2	conjunto da base
---	------------------	---	------------------

Como recolocar o conjunto da tela (E6400 e M2400)

⚠ ADVERTÊNCIA: Antes de iniciar o procedimento abaixo, siga as instruções de segurança fornecidas com o seu computador.

1. Coloque os cabos do conjunto da tela afastados do conjunto da base.
2. Alinhe as dobradiças da tela com os orifícios na base do computador e abaixe a tela para posicioná-la no devido lugar.
3. Feche a tela e vire o computador de cabeça para baixo.
4. Passe o cabo da tela e os cabos wireless (WLAN, WWAN e WPAN). Encaixe os cabos em todas as abas, nos seus respectivos canais de roteamento, incluindo as abas na parte traseira do conjunto da base.
5. Dependendo das placas da configuração do seu computador, conecte os cabos da antena à respectiva placa:
Para WWAN, consulte [Como recolocar a placa WWAN](#).
Para WPAN, consulte [Como recolocar a placa WPAN \(UWB/BT\)](#).
Para WLAN, consulte [Como recolocar a placa WLAN/WiMax](#).
Coloque quaisquer cabos de antena não utilizados nos suportes de cabos do conjunto da base, próximo ao slot da placa.
6. Conecte o cabo da tela ao respectivo conector na placa de sistema.
7. Recoloque os dois parafusos M2,5 x 5 mm nas dobradiças.
8. Recoloque as tampas das dobradiças (consulte [Como recolocar as tampas das dobradiças](#)).
9. Recoloque a parte inferior do conjunto da base (consulte [Como recolocar a parte inferior do conjunto da base](#)).
10. Execute os procedimentos descritos em [Após trabalhar na parte interna do computador](#).

Como remover o conjunto da tela (E6400 ATG)

⚠ ADVERTÊNCIA: Antes de iniciar o procedimento abaixo, siga as instruções de segurança fornecidas com o seu computador.

1. Siga as instruções descritas em [Antes de trabalhar na parte interna do computador](#).

2. Remova a parte inferior do conjunto da base (consulte [Como remover a parte inferior do conjunto da base](#)).
3. Remova as tampas das dobradiças (consulte [Como remover as tampas das dobradiças](#)).
4. Desconecte e retire o cabo da tela, o cabo da tela de toque e os cabos wireless (WLAN, WWAN e WPAN). Coloque todos os cabos atrás do notebook depois de retirá-los.
5. Remova os dois parafusos M2,5 x 5 mm das dobradiças.

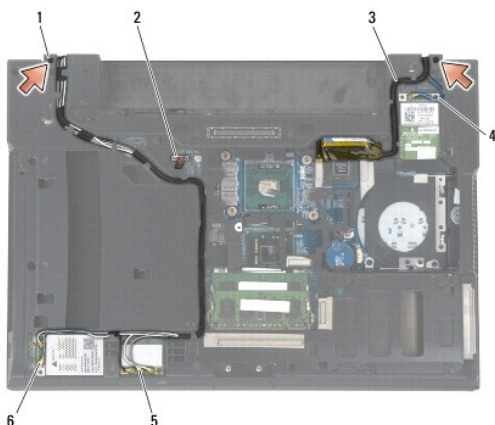

1	parafusos M2,5 x 5 mm (2)	2	cabo da tela de toque
3	cabo da tela	4	cabo WPAN
5	cabo WLAN	6	cabo WWAN

6. Vire o computador de cabeça para cima.
7. Abra a tela a 90 graus e retire o conjunto da tela do conjunto da base.

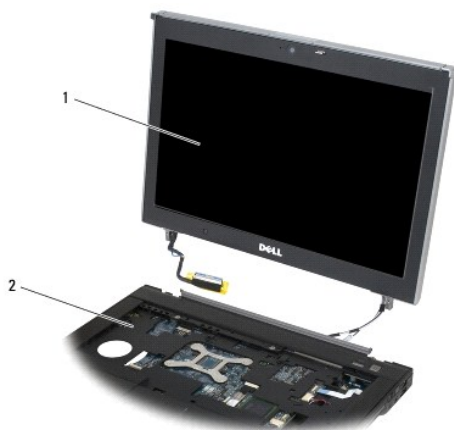

1	conjunto da tela	2	conjunto da base
---	------------------	---	------------------

Como recolocar o conjunto da tela (E6400 ATG)

⚠️ ADVERTÊNCIA: Antes de iniciar o procedimento abaixo, siga as instruções de segurança fornecidas com o seu computador.

1. Coloque os cabos do conjunto da tela afastados do conjunto da base.
 2. Alinhe as dobradiças da tela com os orifícios na base do computador e abaixe a tela para posicioná-la no devido lugar.
 3. Feche a tela e vire o computador de cabeça para baixo.
 4. Passe o cabo da tela, o cabo da tela de toque e os cabos wireless (WLAN, WWAN e WPAN). Encaixe os cabos em todas as abas, nos seus respectivos canais de roteamento, incluindo as abas na parte traseira do conjunto da base.
 5. Dependendo das placas da configuração do seu computador, conecte os cabos da antena à respectiva placa:
Para WWAN, consulte [Como recolocar a placa WWAN](#).
Para WPAN, consulte [Como recolocar a placa WPAN \(UWB/BT\)](#).
Para WLAN, consulte [Como recolocar a placa WLAN/WiMax](#).
Coloque quaisquer cabos de antena não utilizados nos suportes de cabos do conjunto da base, próximo ao slot da placa.
 6. Conecte o cabo da tela ao respectivo conector na placa de sistema.
 7. Conecte o cabo da tela de toque ao respectivo conector na placa de sistema.
 8. Recoloque os dois parafusos M2,5 x 5 mm nas dobradiças.
 9. Recoloque as tampas das dobradiças (consulte [Como recolocar as tampas das dobradiças](#)).
 10. Recoloque a parte inferior do conjunto da base (consulte [Como recolocar a parte inferior do conjunto da base](#)).
 11. Execute os procedimentos descritos em [Após trabalhar na parte interna do computador](#).
-

Como remover a tampa frontal da tela (E6400 e M2400)

⚠️ ADVERTÊNCIA: Antes de iniciar o procedimento abaixo, siga as instruções de segurança fornecidas com o seu computador.

1. Siga as instruções descritas em [Antes de trabalhar na parte interna do computador](#).
 2. Remova a parte inferior do conjunto da base (consulte [Como remover a parte inferior do conjunto da base](#)).
 3. Remova as tampas das dobradiças (consulte [Como remover as tampas das dobradiças](#)).
 4. Remova o conjunto da tela (consulte [Como remover o conjunto da tela \(E6400 e M2400\)](#)).
- 👉 AVISO:** A remoção da tampa frontal da tela deve ser feita com muito cuidado para evitar que ela seja danificada. Deve-se ter muita atenção quanto aos cantos, principalmente nos casos das tampas usadas com painéis de tela com LED. Siga as setas numeradas na ilustração a seguir para saber a seqüência correta da liberação dos encaixes da tampa frontal.
5. Começando pelo meio do lado direito da tampa frontal, empurre a tampa para afastá-la do painel da tela e depois puxe a tampa para soltar os encaixes laterais. Veja as setas identificadas como "1" na ilustração a seguir.
 6. Empurre o encaixe do canto superior direito da tampa frontal para soltá-lo. Veja as setas identificadas como "2" na ilustração a seguir.
 7. Empurre com força o canto inferior direito da tampa frontal e puxe-o levemente para soltar o encaixe. Veja as setas identificadas como "3" na ilustração a seguir.
 8. Empurre a parte inferior da tampa frontal em direção ao painel da tela, começando pelo encaixe do canto inferior direito, passando para os encaixes inferiores centrais e depois para o encaixe do canto inferior esquerdo. Veja as setas identificadas de "4" a "6" na ilustração a seguir.
 9. Empurre o lado esquerdo da tampa frontal, afastando-o do meio do painel da tela, depois, puxe o painel para soltar os encaixes laterais e os encaixes dos cantos. Veja as setas identificadas como "7" na ilustração a seguir.
 10. Empurre a parte superior da tampa frontal em direção ao painel da tela para soltar os encaixes da parte superior. Veja as setas identificadas como "8" na ilustração a seguir.

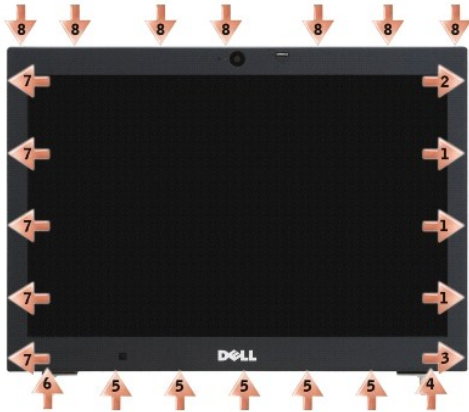

11. Depois de soltar todos os encaixes, retire a tampa frontal do conjunto da tela.

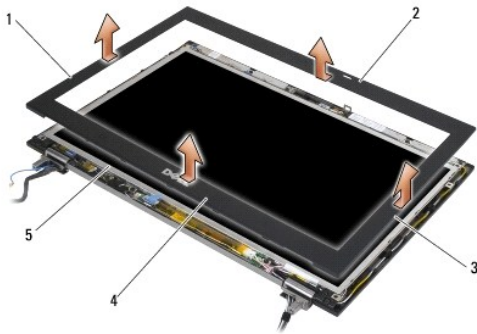

1	lado direito da tampa frontal da tela	2	parte superior da tampa frontal da tela
3	lado esquerdo da tampa frontal da tela	4	parte inferior da tampa frontal da tela
5	painel da tela		

Como recolocar a tampa frontal da tela (E6400 e M2400)

⚠️ ADVERTÊNCIA: Antes de iniciar o procedimento abaixo, siga as instruções de segurança fornecidas com o seu computador.

1. Alinhe o gancho da trava do painel da tela com a pequena abertura retangular na tampa frontal da tela.

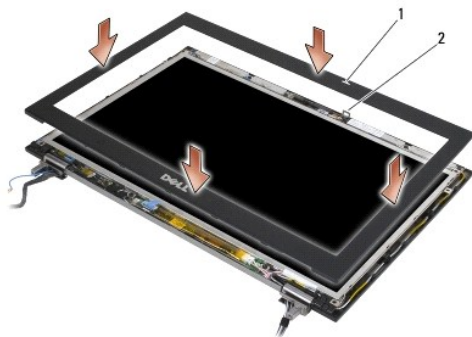

1	abertura na tampa frontal da tela	2	gancho da trava no painel da tela
---	-----------------------------------	---	-----------------------------------

2. Simultaneamente, empurre os lados direito e esquerdo da tampa frontal para travar os encaixes laterais.
3. Ao mesmo tempo, empurre as partes superior e inferior da tampa frontal para travar os encaixes superiores e inferiores.
4. Encaixe delicadamente a tampa frontal para fixá-la ao conjunto da tela.
5. Recoloque o conjunto da tela (consulte [Como recolocar o conjunto da tela \(E6400 e M2400\)](#)).
6. Recoloque as tampas das dobradiças (consulte [Como recolocar as tampas das dobradiças](#)).
7. Recoloque a parte inferior do conjunto da base (consulte [Como recolocar a parte inferior do conjunto da base](#)).
8. Execute os procedimentos descritos em [Após trabalhar na parte interna do computador](#).

Como remover a tampa frontal da tela (E6400 ATG)

⚠️ ADVERTÊNCIA: Antes de iniciar o procedimento abaixo, siga as instruções de segurança fornecidas com o seu computador.

1. Siga as instruções descritas em [Antes de trabalhar na parte interna do computador](#).
 2. Remova a parte inferior do conjunto da base (consulte [Como remover a parte inferior do conjunto da base](#)).
 3. Remova as tampas das dobradiças (consulte [Como remover as tampas das dobradiças](#)).
 4. Remova o conjunto da tela (consulte [Como remover o conjunto da tela \(E6400 ATG\)](#)).
- ➡️ AVISO:** A remoção da tampa frontal da tela deve ser feita com muito cuidado para evitar que ela seja danificada. Deve-se ter muita atenção quanto aos cantos, principalmente nos casos das tampas usadas com painéis de tela com LED. Siga as setas numeradas na ilustração a seguir para saber a seqüência correta da liberação dos encaixes da tampa frontal.
5. Começando pelo meio do lado direito da tampa frontal, empurre a tampa para afastá-la do painel da tela e depois puxe a tampa para soltar os encaixes laterais. Veja as setas identificadas como "1" na ilustração a seguir.
 6. Empurre o encaixe do canto superior direito da tampa frontal para soltá-lo. Veja as setas identificadas como "2" na ilustração a seguir.
 7. Empurre com força o canto inferior direito da tampa frontal e puxe-o levemente para soltar o encaixe. Veja as setas identificadas como "3" na ilustração a seguir.
 8. Empurre a parte inferior da tampa frontal em direção ao painel da tela, começando pelo encaixe do canto inferior direito, passando para os encaixes inferiores centrais e depois para o encaixe do canto inferior esquerdo. Veja as setas identificadas de "4" a "6" na ilustração a seguir.
 9. Empurre o lado esquerdo da tampa frontal, afastando-o do meio do painel da tela, depois, puxe o painel para soltar os encaixes laterais e os encaixes dos cantos. Veja as setas identificadas como "7" na ilustração a seguir.
 10. Empurre a parte superior da tampa frontal em direção ao painel da tela para soltar os encaixes da parte superior. Veja as setas identificadas como "8" na ilustração a seguir.

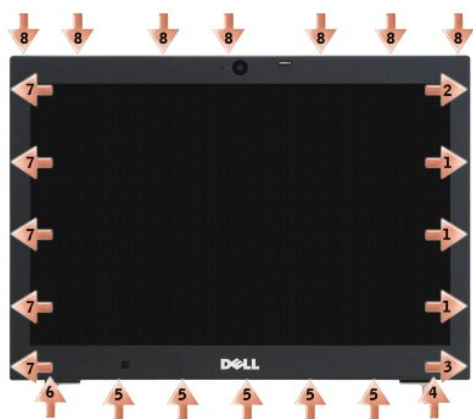

11. Depois de soltar todos os encaixes, retire a tampa frontal do conjunto da tela.

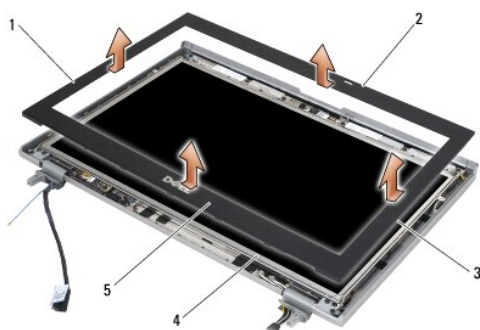

1	lado direito da tampa frontal da tela	2	parte superior da tampa frontal da tela
3	lado esquerdo da tampa frontal da tela	4	painel da tela
5	parte inferior da tampa frontal da tela		

Como recolocar a tampa frontal (E6400 ATG)

⚠️ ADVERTÊNCIA: Antes de iniciar o procedimento abaixo, siga as instruções de segurança fornecidas com o seu computador.

1. Alinhe o gancho da trava do painel da tela com a pequena abertura retangular na tampa frontal da tela.

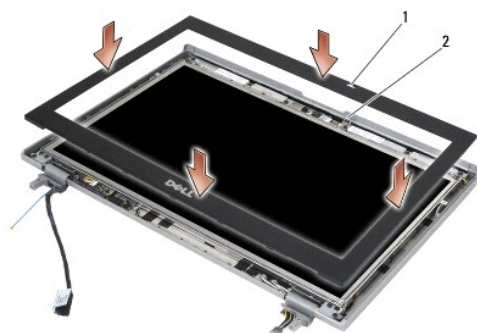

1	abertura na tampa frontal da tela	2	gancho da trava no painel da tela
---	-----------------------------------	---	-----------------------------------

2. Simultaneamente, empurre os lados direito e esquerdo da tampa frontal para travar os encaixes laterais.
3. Ao mesmo tempo, empurre as partes superior e inferior da tampa frontal para travar os encaixes superiores e inferiores.
4. Encaixe delicadamente a tampa frontal para fixá-la ao conjunto da tela.
5. Recoloque o conjunto da tela (consulte [Como recolocar o conjunto da tela \(E6400 ATG\)](#)).
6. Recoloque as tampas das dobradiças (consulte [Como recolocar as tampas das dobradiças](#)).
7. Recoloque a parte inferior do conjunto da base (consulte [Como recolocar a parte inferior do conjunto da base](#)).
8. Execute os procedimentos descritos em [Após trabalhar na parte interna do computador](#).

Como remover o painel da tela CCFL e seus suportes (E6400 e M2400)

⚠️ ADVERTÊNCIA: Antes de iniciar o procedimento abaixo, siga as instruções de segurança fornecidas com o seu computador.

1. Siga as instruções descritas em [Antes de trabalhar na parte interna do computador](#).
2. Remova a parte inferior do conjunto da base (consulte [Como remover a parte inferior do conjunto da base](#)).
3. Remova as tampas das dobradiças (consulte [Como remover as tampas das dobradiças](#)).
4. Remova o conjunto da tela (consulte [Como remover o conjunto da tela \(E6400 e M2400\)](#)).
5. Remova a tampa frontal da tela (consulte [Como remover a tampa frontal da tela \(E6400 e M2400\)](#)).
6. Remova os quatro parafusos M2,5 x 5 mm do painel da tela.
7. Retire da tampa da tela o painel da tela e coloque-o cuidadosamente na horizontal, em seu espaço de trabalho. Tome cuidado para evitar que as dobradiças e os cabos da tampa da tela danifiquem o painel.
8. Desconecte do conversor o cabo da luz traseira.

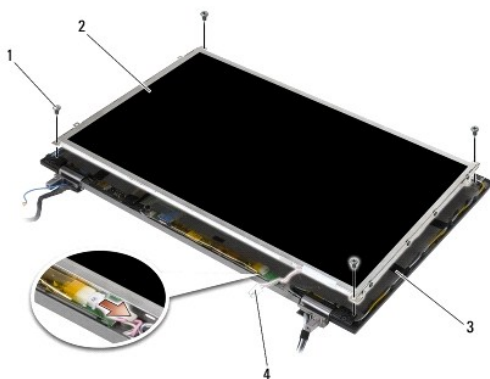

1	parafusos M2,5 x 5 mm (4)	2	painel da tela
3	tampa da tela	4	cabo da luz traseira do conversor

9. Desconecte o cabo da tela. Pressione as abas simultaneamente e retire o cabo do conector.

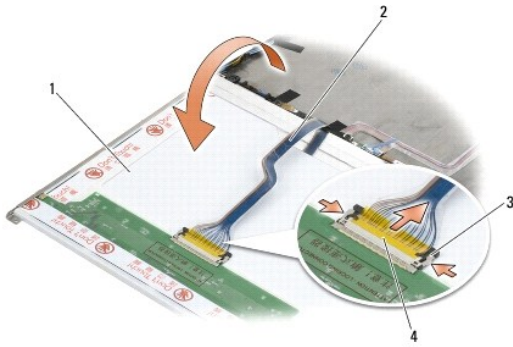

1	parte de baixo do painel da tela	2	cabo da tela
3	abas de liberação do conector	4	conector do cabo da tela

10. Remova os quatro parafusos M2 x 3 mm do suporte direito e os quatro parafusos M2 x 3 mm do suporte esquerdo.

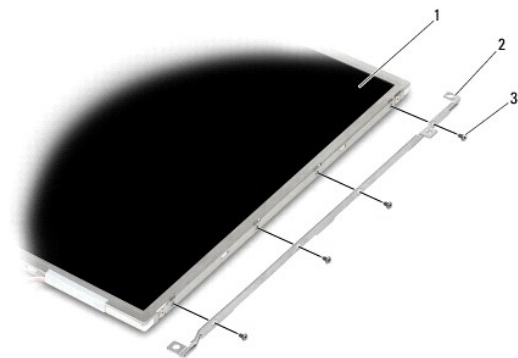

1	painel da tela	2	suportes (2)
3	parafusos M2 x 3 mm (8)		

Como recolocar o painel da tela CCFL e seus suportes (E6400 e M2400)

⚠️ ADVERTÊNCIA: Antes de iniciar o procedimento abaixo, siga as instruções de segurança fornecidas com o seu computador.

📌 NOTA: Os suportes são identificados como "L" (left [esquerdo]) e "R" (right [direito]).

1. Recoloque os quatro parafusos M2 x 3 mm no suporte direito e os quatro parafusos M2 x 3 mm no suporte esquerdo.
2. Coloque o painel da tela de cabeça para baixo (parte superior voltada para baixo) no seu espaço de trabalho, próximo à tampa da tela.
3. Conecte o cabo da luz traseira ao conversor.
4. Conecte o cabo da tela ao conector na parte traseira do painel da tela.
5. Coloque o painel da tela na tampa da tela. Use os limitadores de alinhamento na tampa da tela para alinhar cada um dos suportes.
6. Recoloque os quatro parafusos M2,5 x 5 mm que prendem o painel da tela à tampa da tela.
7. Recoloque a tampa frontal da tela (consulte [Como recolocar a tampa frontal da tela \(E6400 e M2400\)](#)).

8. Recoloque o conjunto da tela (consulte [Como recolocar o conjunto da tela \(E6400 e M2400\)](#)).
9. Recoloque as tampas das dobradiças (consulte [Como recolocar as tampas das dobradiças](#)).
10. Recoloque a parte inferior do conjunto da base (consulte [Como recolocar a parte inferior do conjunto da base](#)).
11. Execute os procedimentos descritos em [Após trabalhar na parte interna do computador](#).

Como remover o painel de tela com LED e seus suportes (E6400 e M2400)

⚠️ ADVERTÊNCIA: Antes de iniciar o procedimento abaixo, siga as instruções de segurança fornecidas com o seu computador.

1. Siga as instruções descritas em [Antes de trabalhar na parte interna do computador](#).
2. Remova a parte inferior do conjunto da base (consulte [Como remover a parte inferior do conjunto da base](#)).
3. Remova as tampas das dobradiças (consulte [Como remover as tampas das dobradiças](#)).
4. Remova o conjunto da tela (consulte [Como remover o conjunto da tela \(E6400 e M2400\)](#)).
5. Remova a tampa frontal da tela (consulte [Como remover a tampa frontal da tela \(E6400 e M2400\)](#)).
6. Remova os quatro parafusos M2,5 x 5 mm do painel da tela.

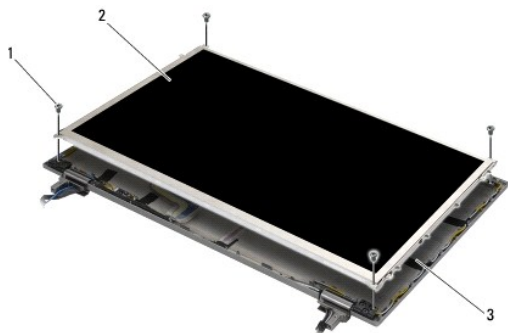

1	parafusos M2,5 x 5 mm (4)	2	painel da tela
3	tampa da tela		

7. Retire da tampa da tela o painel da tela e coloque-o cuidadosamente na horizontal, em seu espaço de trabalho. Tome cuidado para evitar que as dobradiças e os cabos da tampa da tela danifiquem o painel.
8. Use o puxador para desconectar o cabo da tela.

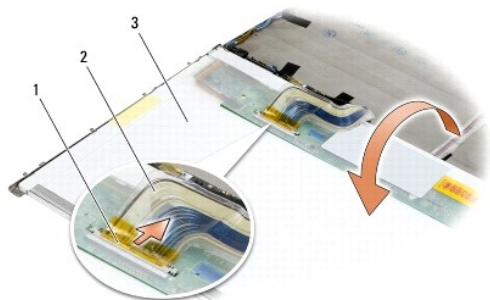

1	conector do cabo da tela	2	cabo da tela
3	parte de baixo do painel da tela		

9. Remova os dois parafusos M2 x 3 mm do suporte direito e os dois parafusos M2 x 3 mm do suporte esquerdo.

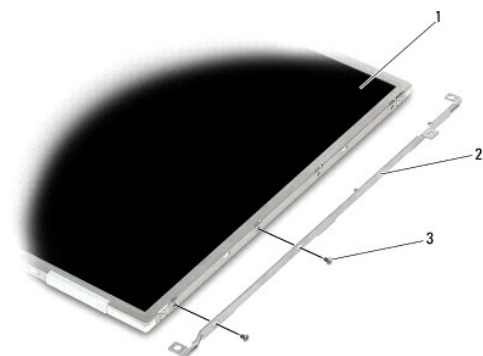

1	painel da tela	2	suportes (2)
3	parafusos M2 x 3 mm (4)		

Como recolocar o painel de tela com LED e seus suportes (E6400 e M2400)

⚠️ ADVERTÊNCIA: Antes de iniciar o procedimento abaixo, siga as instruções de segurança fornecidas com o seu computador.

🔧 NOTA: Os suportes são identificados como "L" (left [esquerdo]) e "R" (right [direito]).

1. Recoloque os dois parafusos M2 x 3 mm no suporte direito e os dois parafusos M2 x 3 mm no suporte esquerdo.
2. Conecte o cabo da tela ao conector na parte traseira do painel da tela.
3. Passe o cabo da tela pelo entalhe na tampa da tela e coloque o painel da tela no lugar.
4. Recoloque os quatro parafusos M2,5 x 5 mm que prendem o painel da tela à tampa da tela.
5. Recoloque a tampa frontal da tela (consulte [Como recolocar a tampa frontal da tela \(E6400 e M2400\)](#)).
6. Recoloque o conjunto da tela (consulte [Como recolocar o conjunto da tela \(E6400 e M2400\)](#)).
7. Recoloque as tampas das dobradiças (consulte [Como recolocar as tampas das dobradiças](#)).
8. Recoloque a parte inferior do conjunto da base (consulte [Como recolocar a parte inferior do conjunto da base](#)).
9. Execute os procedimentos descritos em [Após trabalhar na parte interna do computador](#).

Como remover o painel da tela e seus suportes (E6400 ATG)

⚠️ ADVERTÊNCIA: Antes de iniciar o procedimento abaixo, siga as instruções de segurança fornecidas com o seu computador.

1. Siga as instruções descritas em [Antes de trabalhar na parte interna do computador](#).
2. Remova a parte inferior do conjunto da base (consulte [Como remover a parte inferior do conjunto da base](#)).

3. Remova as tampas das dobradiças (consulte [Como remover as tampas das dobradiças](#)).
4. Remova o conjunto da tela (consulte [Como remover o conjunto da tela \(E6400 ATG\)](#)).
5. Remova a tampa frontal da tela (consulte [Como remover a tampa frontal da tela \(E6400 ATG\)](#)).
6. Remova os quatro parafusos M2,5 x 5 mm do painel da tela.

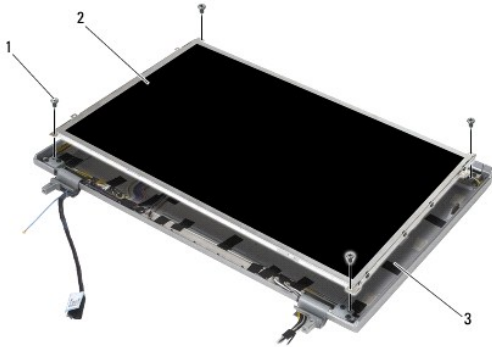

1	parafusos M2,5 x 5 mm (4)	2	painel da tela
3	tampa da tela		

7. Retire da tampa da tela o painel da tela e coloque-o na horizontal, em seu espaço de trabalho.

AVISO: Os painéis de tela de toque incluem um segundo cabo (cabo da tela de toque) para a conexão a um painel de tela de toque. Para painéis de tela que não são de toque, deixe o cabo da tela de toque preso com fita adesiva à tampa da tela.

8. Desconecte o cabo da tela. Pressione as abas simultaneamente e retire o cabo do conector.
9. Para painéis de tela de toque, desconecte o cabo da tela de toque.

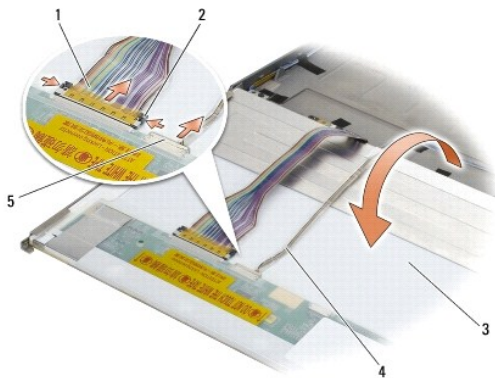

1	cabo da tela	2	abas de liberação do conector da tela
3	parte de baixo do painel da tela	4	cabo da tela de toque (somente para painéis de tela de toque)
5	conector do cabo da tela de toque (somente para painéis de tela de toque)		

10. Remova os quatro parafusos M2 x 3 mm do suporte direito e os quatro parafusos M2 x 3 mm do suporte esquerdo.

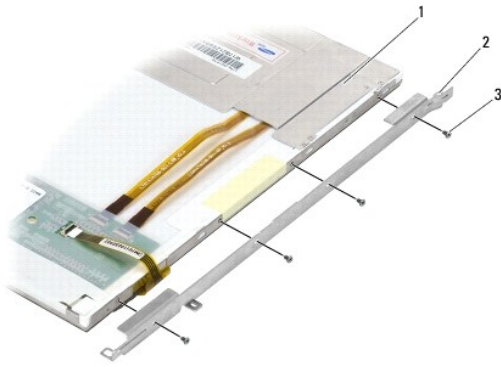

1	painel da tela	2	suporte
3	parafusos M2 x 3 mm (8)		

Como recolocar o painel da tela e seus suportes (E6400 ATG)

⚠️ ADVERTÊNCIA: Antes de iniciar o procedimento abaixo, siga as instruções de segurança fornecidas com o seu computador.

👉 AVISO: No caso dos painéis de tela de toque, tenha cuidado ao instalar os suportes. Existe um cabo enrolado na lateral do painel da tela de toque, e o suporte está instalado sobre o cabo.

📌 NOTA: Os suportes são identificados como "L" (left [esquerdo]) e "R" (right [direito]).

1. Recoloque os quatro parafusos M2 x 3 mm no suporte direito do painel da tela e os quatro parafusos M2 x 3 mm no suporte esquerdo.
2. Coloque o painel da tela de cabeça para baixo (parte superior voltada para baixo) no seu espaço de trabalho, próximo à tampa da tela.
3. Conecte o cabo da tela ao conector na parte traseira do painel da tela.
4. No caso dos painéis de tela de toque, conecte o cabo da tela de toque ao conector na parte traseira do painel da tela.
5. Coloque o painel da tela na tampa da tela. Use os limitadores de alinhamento na tampa da tela para alinhar cada um dos suportes.
6. Recoloque os quatro parafusos M2,5 x 5 mm que prendem o painel da tela à tampa da tela.
7. Recoloque a tampa frontal da tela (consulte [Como recolocar a tampa frontal \(E6400 ATG\)](#)).
8. Recoloque o conjunto da tela (consulte [Como recolocar o conjunto da tela \(E6400 ATG\)](#)).
9. Recoloque as tampas das dobradiças (consulte [Como recolocar as tampas das dobradiças](#)).
10. Recoloque a parte inferior do conjunto da base (consulte [Como recolocar a parte inferior do conjunto da base](#)).
11. Execute os procedimentos descritos em [Após trabalhar na parte interna do computador](#).

Como remover o conversor da tela (E6400 e M2400)

⚠️ ADVERTÊNCIA: Antes de iniciar o procedimento abaixo, siga as instruções de segurança fornecidas com o seu computador.

1. Siga as instruções descritas em [Como trabalhar na parte interna do computador](#).
2. Remova a parte inferior do conjunto da base (consulte [Como remover a parte inferior do conjunto da base](#)).
3. Remova as tampas das dobradiças (consulte [Como remover as tampas das dobradiças](#)).
4. Remova o conjunto da tela (consulte [Como remover o conjunto da tela \(E6400 e M2400\)](#)).

5. Remova a tampa frontal da tela (consulte [Como remover a tampa frontal da tela \(E6400 e M2400\)](#)).
6. Remova os dois parafusos M2 x 3 mm do conversor da tela.
7. Retire os dois conectores do conversor da tela.
8. Levante o conversor da tela e retire-o da tampa da tela.

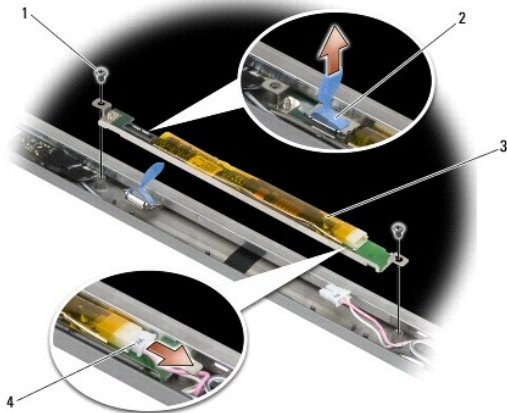

1	parafusos M2 x 3 mm (2)	2	conector do conversor da tela
3	conversor da tela	4	conector do conversor da tela

Como recolocar o conversor da tela (E6400 e M2400)

⚠ ADVERTÊNCIA: Antes de iniciar o procedimento abaixo, siga as instruções de segurança fornecidas com o seu computador.

1. Conecte os dois conectores no conversor da tela.
2. Recoloque os dois parafusos M2 x 3 mm que fixam o conversor da tela.
3. Recoloque a tampa frontal da tela (consulte [Como recolocar a tampa frontal da tela \(E6400 e M2400\)](#)).
4. Recoloque o conjunto da tela (consulte [Como recolocar o conjunto da tela \(E6400 e M2400\)](#)).
5. Recoloque as tampas das dobradiças (consulte [Como recolocar as tampas das dobradiças](#)).
6. Recoloque a parte inferior do conjunto da base (consulte [Como recolocar a parte inferior do conjunto da base](#)).
7. Execute os procedimentos descritos em [Após trabalhar na parte interna do computador](#).

Como remover as dobradiças da tela (E6400 e M2400)

⚠ ADVERTÊNCIA: Antes de iniciar o procedimento abaixo, siga as instruções de segurança fornecidas com o seu computador.

📌 NOTA: Os painéis das dobradiças da tela são identificados como "L" (left [esquerdo]) e "R" (right [direito]).

1. Siga as instruções descritas em [Como trabalhar na parte interna do computador](#).
2. Remova a parte inferior do conjunto da base (consulte [Como remover a parte inferior do conjunto da base](#)).

3. Remova as tampas das dobradiças (consulte [Como remover as tampas das dobradiças](#)).
4. Remova o conjunto da tela (consulte [Como remover o conjunto da tela \(E6400 e M2400\)](#)).
5. Remova a tampa frontal da tela (consulte [Como remover a tampa frontal da tela \(E6400 e M2400\)](#)).
6. Remova o painel da tela (consulte [Como remover o painel da tela CCFL e seus suportes \(E6400 e M2400\)](#) ou [Como remover o painel de tela com LED e seus suportes \(E6400 e M2400\)](#)).
7. Remova os dois parafusos M2,5 x 5 mm da dobradiça direita e os dois parafusos M2,5 x 5 mm da dobradiça esquerda.
8. Retire os cabos de cada uma das dobradiças, removendo-as em seguida.

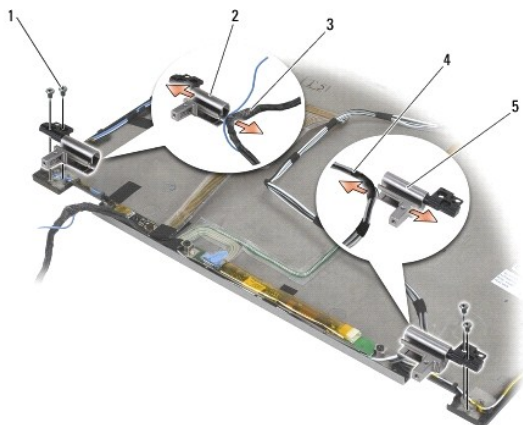

1	parafusos M2,5 x 5 mm (4)	2	dobradiça esquerda
3	cabos na dobradiça esquerda	4	cabos na dobradiça direita
5	dobradiça direita		

Como recolocar as dobradiças da tela (E6400 e M2400)

⚠️ ADVERTÊNCIA: Antes de iniciar o procedimento abaixo, siga as instruções de segurança fornecidas com o seu computador.

📌 NOTA: Os painéis das dobradiças da tela são identificados como "L" (left [esquerdo]) e "R" (right [direito]).

1. Passe os cabos pelas dobradiças e depois deslize a dobradiça em direção à tampa da tela. Use os pinos de alinhamento na tampa da tela para posicionar cada uma das dobradiças.
2. Recoloque os dois parafusos M2,5 x 5 mm na dobradiça direita e os dois parafusos M2,5 x 5 mm na dobradiça esquerda.
3. Recoloque o painel da tela (consulte [Como recolocar o painel da tela CCFL e seus suportes \(E6400 e M2400\)](#) ou [Como recolocar o painel de tela com LED e seus suportes \(E6400 e M2400\)](#)).
4. Recoloque a tampa frontal da tela (consulte [Como recolocar a tampa frontal da tela \(E6400 e M2400\)](#)).
5. Recoloque o conjunto da tela (consulte [Como recolocar o conjunto da tela \(E6400 e M2400\)](#)).
6. Recoloque as tampas das dobradiças (consulte [Como recolocar as tampas das dobradiças](#)).
7. Recoloque a parte inferior do conjunto da base (consulte [Como recolocar a parte inferior do conjunto da base](#)).
8. Execute os procedimentos descritos em [Após trabalhar na parte interna do computador](#).

Como remover as dobradiças da tela (E6400 ATG)

⚠️ ADVERTÊNCIA: Antes de iniciar o procedimento abaixo, siga as instruções de segurança fornecidas com o seu computador.

1. Siga as instruções descritas em [Como trabalhar na parte interna do computador](#).
2. Remova a parte inferior do conjunto da base (consulte [Como remover a parte inferior do conjunto da base](#)).
3. Remova as tampas das dobradiças (consulte [Como remover as tampas das dobradiças](#)).
4. Remova o conjunto da tela (consulte [Como remover o conjunto da tela \(E6400 ATG\)](#)).
5. Remova a tampa frontal da tela (consulte [Como remover a tampa frontal da tela \(E6400 ATG\)](#)).
6. Remova o painel da tela (consulte [Como remover o painel da tela e seus suportes \(E6400 ATG\)](#)).
7. Remova os dois parafusos M2,5 x 5 mm da dobradiça direita e os dois parafusos M2,5 x 5 mm da dobradiça esquerda.
8. Retire os cabos de cada uma das dobradiças, removendo-as em seguida.

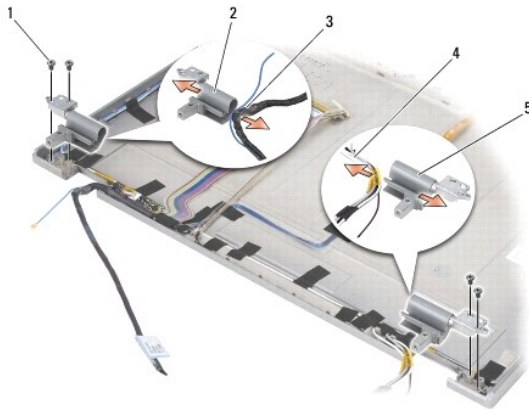

1	parafuso M2,5 x 5 mm (4)	2	dobradiça esquerda
3	cabos na dobradiça esquerda	4	cabos na dobradiça direita
5	dobradiça direita		

Como recolocar as dobradiças da tela (E6400 ATG)

⚠️ ADVERTÊNCIA: Antes de iniciar o procedimento abaixo, siga as instruções de segurança fornecidas com o seu computador.

📌 NOTA: Os painéis das dobradiças da tela são identificados como "L" (left [esquerdo]) e "R" (right [direito]).

1. Passe os cabos pelas dobradiças e depois deslize a dobradiça em direção à tampa da tela. Use os pinos de alinhamento na tampa da tela para posicionar cada uma das dobradiças.
2. Recoloque os dois parafusos M2,5 x 5 mm na dobradiça direita e os dois parafusos M2,5 x 5 mm na dobradiça esquerda.
3. Recoloque o painel da tela (consulte [Como recolocar o painel da tela e seus suportes \(E6400 ATG\)](#)).
4. Recoloque a tampa frontal da tela (consulte [Como recolocar a tampa frontal \(E6400 ATG\)](#)).
5. Recoloque o conjunto da tela (consulte [Como recolocar o conjunto da tela \(E6400 ATG\)](#)).
6. Recoloque as tampas das dobradiças (consulte [Como recolocar as tampas das dobradiças](#)).
7. Recoloque a parte inferior do conjunto da base (consulte [Como recolocar a parte inferior do conjunto da base](#)).

8. Execute os procedimentos descritos em [Após trabalhar na parte interna do computador](#).

Como remover a placa do microfone

⚠️ ADVERTÊNCIA: Antes de iniciar o procedimento abaixo, siga as instruções de segurança fornecidas com o seu computador.

1. Siga as instruções descritas em [Antes de trabalhar na parte interna do computador](#).
2. Remova a parte inferior do conjunto da base (consulte [Como remover a parte inferior do conjunto da base](#)).
3. Remova as tampas das dobradiças (consulte [Como remover as tampas das dobradiças](#)).
4. Remova o conjunto da tela (consulte [Como remover o conjunto da tela \(E6400 e M2400\)](#) ou [Como remover o conjunto da tela \(E6400 ATG\)](#)).
5. Remova a tampa frontal da tela (consulte [Como remover a tampa frontal da tela \(E6400 e M2400\)](#) ou [Como remover a tampa frontal da tela \(E6400 ATG\)](#)).
6. Levante a pequena alavanca do conector no cabo do microfone.
7. Solte o parafuso integrado e, cuidadosamente, levante a placa do microfone, de forma inclinada, e desconecte o cabo do microfone.

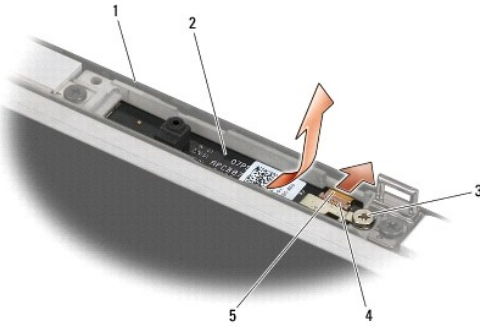

1	tampa da tela	2	placa do microfone
3	parafuso integrado	4	alavanca do conector
5	cabo do microfone		

Como recolocar a placa do microfone

⚠️ ADVERTÊNCIA: Antes de iniciar o procedimento abaixo, siga as instruções de segurança fornecidas com o seu computador.

1. Deslize o conector do cabo do microfone em direção ao conector da placa do microfone.
2. Feche a alavanca do conector na placa do microfone.
3. Incline e alinhe a placa do microfone com o entalhe na tampa da tela.

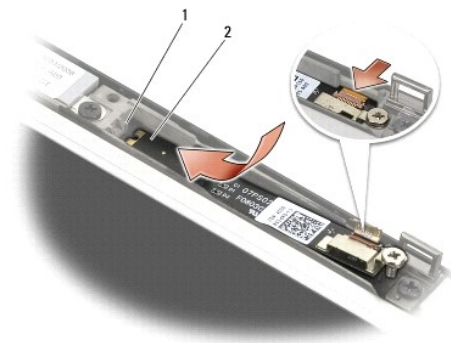

1	entalhe na tampa da tela	2	placa do microfone
---	--------------------------	---	--------------------

4. Aperte o parafuso M2 x 3 mm que fixa a placa do microfone à tampa da tela.
5. Recoloque a tampa frontal da tela (consulte [Como recolocar a tampa frontal da tela \(E6400 e M2400\)](#) ou [Como recolocar a tampa frontal \(E6400 ATG\)](#)).
6. Recoloque o conjunto da tela (consulte [Como recolocar o conjunto da tela \(E6400 e M2400\)](#) ou [Como recolocar a tampa frontal \(E6400 ATG\)](#)).
7. Recoloque as tampas das dobradiças (consulte [Como recolocar as tampas das dobradiças](#)).
8. Recoloque a parte inferior do conjunto da base (consulte [Como recolocar a parte inferior do conjunto da base](#)).
9. Execute os procedimentos descritos em [Após trabalhar na parte interna do computador](#).

Como remover o conjunto de câmera e microfone

⚠️ ADVERTÊNCIA: Antes de iniciar o procedimento abaixo, siga as instruções de segurança fornecidas com o seu computador.

1. Siga as instruções descritas em [Antes de trabalhar na parte interna do computador](#).
2. Remova a parte inferior do conjunto da base (consulte [Como remover a parte inferior do conjunto da base](#)).
3. Remova as tampas das dobradiças (consulte [Como remover as tampas das dobradiças](#)).
4. Remova o conjunto da tela (consulte [Como remover o conjunto da tela \(E6400 e M2400\)](#) ou [Como remover o conjunto da tela \(E6400 ATG\)](#)).
5. Remova a tampa frontal da tela (consulte [Como remover a tampa frontal da tela \(E6400 e M2400\)](#) ou [Como remover a tampa frontal da tela \(E6400 ATG\)](#)).
6. Levante a pequena alavanca do conector do cabo da câmera e do microfone.
7. Solte o parafuso integrado e, cuidadosamente, levante o conjunto de câmera e microfone, de forma inclinada, e desconecte o cabo de câmera e microfone.

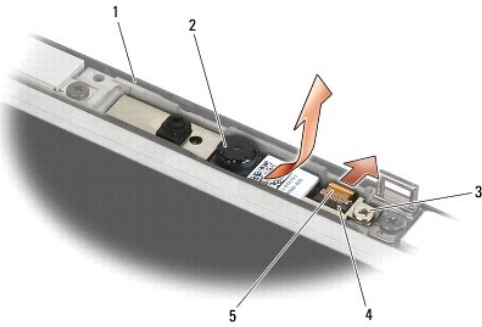

1	tampa da tela	2	conjunto de câmera e microfone
3	parafuso integrado	4	alavanca do conector
5	cabo de câmera e microfone		

Como recolocar o conjunto de câmera e microfone

⚠️ ADVERTÊNCIA: Antes de iniciar o procedimento abaixo, siga as instruções de segurança fornecidas com o seu computador.

1. Deslize o conector do cabo da câmera e do microfone em direção ao conector no conjunto de câmera e microfone.
2. Feche a alavanca do conector no conjunto de câmera e microfone.
3. Incline e alinhe o conjunto de câmera e microfone com o entalhe na tampa da tela.

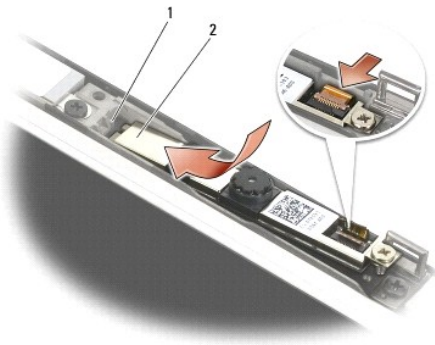

1	conjunto de câmera e microfone	2	entalhe na tampa da tela
---	--------------------------------	---	--------------------------

4. Aperte o parafuso M2 x 3 mm que fixa o conjunto de câmera e microfone à tampa da tela.
5. Recoloque a tampa frontal da tela (consulte [Como recolocar a tampa frontal da tela \(E6400 e M2400\)](#) ou [Como recolocar a tampa frontal \(E6400 ATG\)](#)).
6. Recoloque o conjunto da tela (consulte [Como recolocar o conjunto da tela \(E6400 e M2400\)](#) ou [Como recolocar a tampa frontal \(E6400 ATG\)](#)).
7. Recoloque as tampas das dobradiças (consulte [Como recolocar as tampas das dobradiças](#)).
8. Recoloque a parte inferior do conjunto da base (consulte [Como recolocar a parte inferior do conjunto da base](#)).
9. Execute os procedimentos descritos em [Após trabalhar na parte interna do computador](#).

Como remover o conjunto do gancho da trava

⚠️ ADVERTÊNCIA: Antes de iniciar o procedimento abaixo, siga as instruções de segurança fornecidas com o seu computador.

1. Siga as instruções descritas em [Antes de trabalhar na parte interna do computador](#).
2. Remova a parte inferior do conjunto da base (consulte [Como remover a parte inferior do conjunto da base](#)).
3. Remova as tampas das dobradiças (consulte [Como remover as tampas das dobradiças](#)).
4. Remova o conjunto da tela (consulte [Como remover o conjunto da tela \(E6400 e M2400\)](#) ou [Como remover o conjunto da tela \(E6400 ATG\)](#)).
5. Remova a tampa frontal da tela (consulte [Como remover a tampa frontal da tela \(E6400 e M2400\)](#) ou [Como remover a tampa frontal da tela \(E6400 ATG\)](#)).
6. Remova o parafuso M2,5 x 5 mm e incline o conjunto do gancho da trava, retirando-o da tampa da tela.

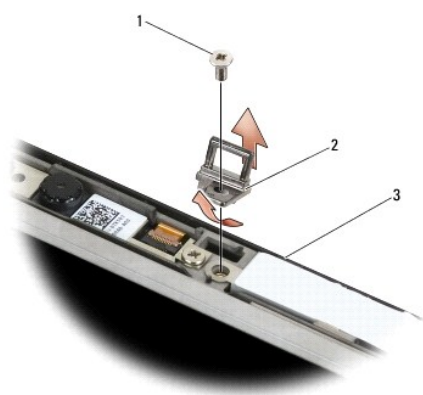

1	parafuso M2,5 x 5 mm	2	conjunto do gancho da trava
3	tampa da tela		

Como recolocar o conjunto do gancho da trava

⚠️ ADVERTÊNCIA: Antes de iniciar o procedimento abaixo, siga as instruções de segurança fornecidas com o seu computador.

1. Incline o gancho da trava em direção à tampa da tela.
2. Recoloque o parafuso M2,5 x 5 mm que fixa o conjunto do gancho da trava à tampa da tela.
3. Recoloque a tampa frontal da tela (consulte [Como recolocar a tampa frontal da tela \(E6400 e M2400\)](#) ou [Como recolocar a tampa frontal \(E6400 ATG\)](#)).
4. Recoloque o conjunto da tela (consulte [Como recolocar o conjunto da tela \(E6400 e M2400\)](#) ou [Como recolocar o conjunto da tela \(E6400 ATG\)](#)).
5. Recoloque as tampas das dobradiças (consulte [Como recolocar as tampas das dobradiças](#)).
6. Recoloque a parte inferior do conjunto da base (consulte [Como recolocar a parte inferior do conjunto da base](#)).
7. Execute os procedimentos descritos em [Após trabalhar na parte interna do computador](#).

Como remover a tampa da tela

 **ADVERTÊNCIA:** Antes de iniciar o procedimento abaixo, siga as instruções de segurança fornecidas com o seu computador.

1. Siga as instruções descritas em [Antes de trabalhar na parte interna do computador](#).
2. Remova a parte inferior do conjunto da base (consulte [Como remover a parte inferior do conjunto da base](#)).
3. Remova as tampas das dobradiças (consulte [Como remover as tampas das dobradiças](#)).
4. Remova o conjunto da tela (consulte [Como remover o conjunto da tela \(E6400 e M2400\)](#) ou [Como remover o conjunto da tela \(E6400 ATG\)](#)).
5. Remova a tampa frontal da tela (consulte [Como remover a tampa frontal da tela \(E6400 e M2400\)](#) ou [Como remover a tampa frontal da tela \(E6400 ATG\)](#)).

 **NOTA:** Na próxima etapa, não será necessário remover os suportes dos painéis da tela.

6. Remova da tampa da tela o painel da tela (consulte [Como remover o painel da tela CCFL e seus suportes \(E6400 e M2400\)](#), [Como remover o painel de tela com LED e seus suportes \(E6400 e M2400\)](#) ou [Como remover o painel da tela e seus suportes \(E6400 ATG\)](#)).

Como recolocar a tampa da tela

 **ADVERTÊNCIA:** Antes de iniciar o procedimento abaixo, siga as instruções de segurança fornecidas com o seu computador.

1. Remova a fita dos cabos que estão presos na tampa da tela.
2. Recoloque o painel da tela (consulte [Como recolocar o painel da tela CCFL e seus suportes \(E6400 e M2400\)](#), [Como recolocar o painel de tela com LED e seus suportes \(E6400 e M2400\)](#) ou [Como recolocar o painel da tela e seus suportes \(E6400 ATG\)](#)).
3. Recoloque a tampa frontal da tela (consulte [Como recolocar a tampa frontal da tela \(E6400 e M2400\)](#) ou [Como recolocar a tampa frontal \(E6400 ATG\)](#)).
4. Recoloque o conjunto da tela (consulte [Como recolocar o conjunto da tela \(E6400 e M2400\)](#) ou [Como recolocar o conjunto da tela \(E6400 ATG\)](#)).
5. Recoloque as tampas das dobradiças (consulte [Como recolocar as tampas das dobradiças](#)).
6. Recoloque a parte inferior do conjunto da base (consulte [Como recolocar a parte inferior do conjunto da base](#)).
7. Execute os procedimentos descritos em [Após trabalhar na parte interna do computador](#).

[Voltar à página do índice](#)

[Voltar à página do índice](#)

Ventilador

Manual de Serviço do Dell™ Latitude™ E6400 e E6400 ATG e da Estação de Trabalho Móvel Dell™ Precision™ M2400

- [Como remover o ventilador](#)
- [Como recolocar o ventilador](#)

Como remover o ventilador

⚠ ADVERTÊNCIA: Antes de iniciar o procedimento abaixo, siga as instruções de segurança fornecidas com o seu computador.

1. Siga as instruções descritas em [Antes de trabalhar na parte interna do computador](#).
2. Remova a parte inferior do conjunto da base (consulte [Como remover a parte inferior do conjunto da base](#)).
3. Remova os dois parafusos M2,5 x 5 mm que prendem o ventilador ao conjunto do dissipador de calor do processador.
4. Desconecte da placa de sistema o cabo do ventilador.
5. Levante o ventilador em um ângulo de 45 graus e puxe-o da aba do conjunto do dissipador de calor do processador para retirá-lo.

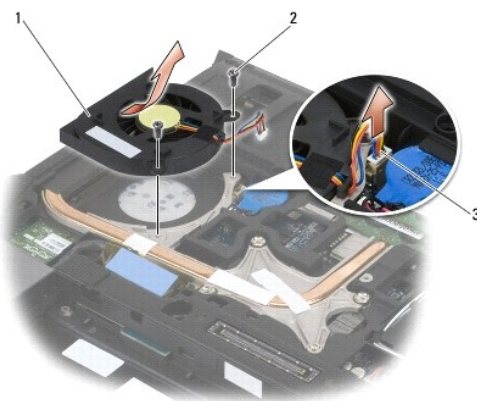

1	ventilador	2	parafusos M2,5 x 5 mm (2)
3	cabo do ventilador		

Como recolocar o ventilador

⚠ ADVERTÊNCIA: Antes de iniciar o procedimento abaixo, siga as instruções de segurança fornecidas com o seu computador.

1. Levante a aba do conjunto do dissipador de calor e insira o ventilador inclinado.
2. Alinhe os orifícios de parafusos do ventilador com os orifícios de parafusos do conjunto do dissipador de calor do processador.
3. Recoloque os dois parafusos M2,5 x 5 mm para prender o ventilador ao conjunto do dissipador de calor do processador.
4. Conecte o cabo do ventilador à placa de sistema.
5. Recoloque a parte inferior do conjunto da base (consulte [Como remover a parte inferior do conjunto da base](#)).
6. Execute os procedimentos descritos em [Após trabalhar na parte interna do computador](#).

[Voltar à página do índice](#)

[Voltar à página do índice](#)

FCM

Manual de Serviço do Dell™ Latitude™ E6400 e E6400 ATG e da Estação de Trabalho Móvel Dell™ Precision™ M2400

- [Como remover um FCM do slot WWAN/FCM](#)
- [Como remover um FCM do slot WPAN/UWB/FCM](#)
- [Como recolocar um FCM](#)

⚠ ADVERTÊNCIA: Antes de iniciar qualquer procedimento desta seção, siga as instruções de segurança fornecidas com o computador.

O FCM também é conhecido como Intel® Turbo Memory e Intel Flash Cache Logic Chip Mini-Card. Você pode instalar um FCM no conector da placa WWAN/FCM ou da placa WPAN/UWB/FCM.

📌 NOTA: Este módulo é compatível somente com o sistema operacional Microsoft® Windows Vista®.

Como remover um FCM do slot WWAN/FCM

1. Execute os procedimentos descritos em [Antes de trabalhar na parte interna do computador](#).
2. Remova a parte inferior do conjunto da base (consulte [Como remover a parte inferior do conjunto da base](#)).
3. Remova o parafuso M2 x 3 mm. O FCM se solta em um ângulo de 45 graus.
4. Deslize o FCM para fora do conector na placa do sistema.

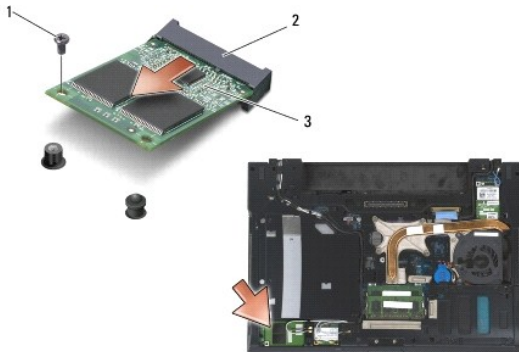

1	parafuso M2 x 3 mm	2	conector da placa
3	FCM		

Como remover um FCM do slot WPAN/UWB/FCM

1. Execute os procedimentos descritos em [Como trabalhar na parte interna do computador](#).
2. Remova a parte inferior do conjunto da base (consulte [Como remover a parte inferior do conjunto da base](#)).
3. Remova o parafuso M2,5 x 5 mm da tampa da dobradiça esquerda e deslize-o para frente. Depois, levante-o para removê-lo.
4. Remova o parafuso M2 x 3 mm. O FCM se solta em um ângulo de 45 graus.
5. Deslize o FCM para fora do conector no sistema.

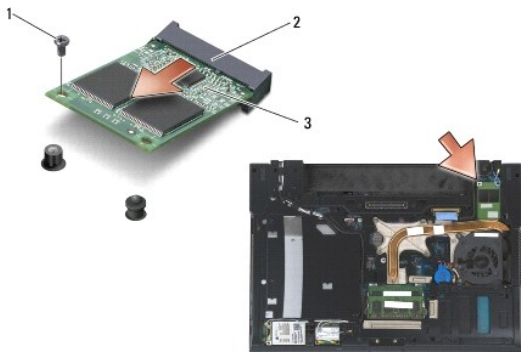

1	parafuso M2 x 3 mm	2	conector da placa
3	FCM		

Como recolocar um FCM

- ➔ **AVISO:** Quando instalar este módulo, verifique se os cabos da antena não estão sob a placa. Coloque os cabos da antena no suporte ao lado do módulo. Instalar o módulo sobre esses cabos da antena pode danificar o computador.
- ➔ **AVISO:** Os conectores têm formatos especiais para garantir a inserção correta. Se sentir resistência, verifique os conectores no módulo e na placa do sistema e realinhe o módulo.
- ➔ **AVISO:** Um FCM pode ser instalado no conector da placa WWAN/FCM ou da placa WPAN/UWB/FCM. Use qualquer um desses conectores que estiver disponível. Se os dois estiverem disponíveis, use o conector da placa WWAN/FCM, que tem acesso mais fácil.

1. Deslize o FCM para dentro do conector na placa do sistema.
2. Pressione o FCM para baixo e segure-o.
3. Recoloque o parafuso M2 x 3 mm.
4. Fixe os cabos wireless:

Se você estiver instalando o FCM no slot WWAN/FCM, coloque os cabos cinza/preto e cinza/branco da antena no suporte ao lado do módulo.

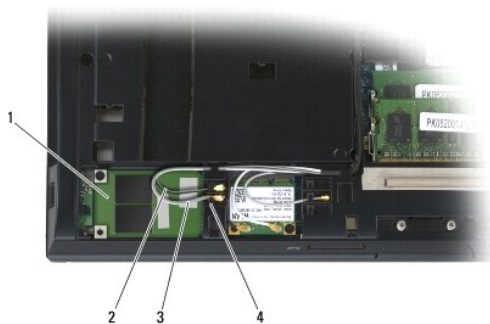

1	FCM	2	cabo cinza/preto da antena
3	cabo cinza/branco da antena	4	suporte para cada módulo

Se você estiver instalando o FCM no slot WPAN/UWB/FCM, coloque o cabo azul da antena no suporte ao lado do módulo.



1	suporte para cada módulo	2	cabo azul da antena
3	FCM		

5. Recoloque a parte inferior do conjunto da base (consulte [Como recolocar a parte inferior do conjunto da base](#)).
6. Execute os procedimentos descritos em [Após trabalhar na parte interna do computador](#).

[Voltar à página do índice](#)

[Voltar à página do índice](#)

Disco rígido

Manual de Serviço do Dell™ Latitude™ E6400 e E6400 ATG e da Estação de Trabalho Móvel Dell™ Precision™ M2400

- [Como remover o disco rígido](#)
- [Como recolocar o disco rígido](#)
- [Como remover o disco rígido de 1,8 pol \(E6400 ATG\)](#)
- [Como recolocar o disco rígido de 1,8 pol \(E6400 ATG\)](#)
- [Como remover o disco rígido modular](#)
- [Como recolocar o disco rígido modular](#)

 **NOTA:** A Dell não garante a compatibilidade e nem fornece suporte a discos rígidos de outros fabricantes.

Como remover o disco rígido

 **ADVERTÊNCIA:** Antes de iniciar qualquer procedimento desta seção, siga as instruções de segurança fornecidas com o computador.

 **ADVERTÊNCIA:** Se você precisar remover o disco rígido do computador enquanto a unidade estiver quente, *não toque na caixa metálica do disco rígido.*

 **AVISO:** Para evitar a perda de dados, desligue o computador antes de remover o disco rígido. Não remova o disco rígido enquanto o computador estiver ligado ou no estado de economia de energia.

 **AVISO:** As unidades de disco rígido são extremamente frágeis. Tenha cuidado ao manusear a unidade de disco rígido.

1. Execute os procedimentos descritos em [Antes de trabalhar na parte interna do computador](#).
2. Feche a tela e vire o computador de cabeça para baixo.
3. Remova os dois parafusos M3 x 3 mm.
4. Deslize o disco rígido para fora do conjunto da base.

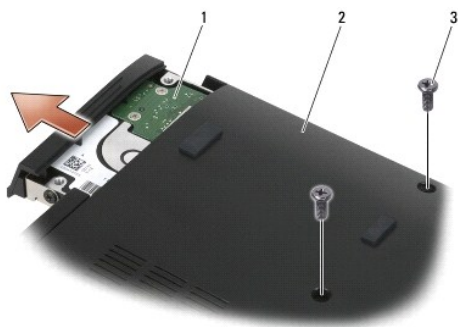

1	disco rígido	2	parte inferior do conjunto da base
3	parafusos M3 x 3 mm (2)		

5. Remova o parafuso M3 x 3 mm da tampa do disco rígido.
6. Remova a tampa do disco rígido.

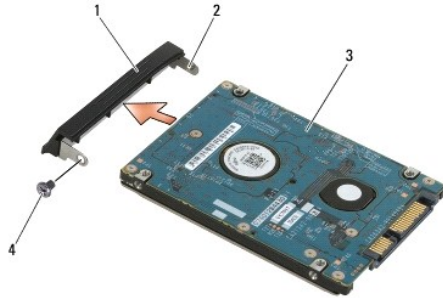

1	tampa do disco rígido	2	pino no suporte da tampa
3	disco rígido	4	parafuso M3 x 3 mm

Como recolocar o disco rígido

⚠️ ADVERTÊNCIA: Antes de iniciar qualquer procedimento desta seção, siga as instruções de segurança fornecidas com o computador.

➡️ AVISO: As unidades de disco rígido são extremamente frágeis. Tenha cuidado ao manusear a unidade de disco rígido.

➡️ AVISO: Faça uma pressão firme e uniforme para encaixar o disco rígido. A força excessiva poderá danificar o conector.

1. Segure a unidade de disco rígido com a etiqueta voltada para baixo.
2. Coloque o pino de uma extremidade da tampa dentro do orifício do disco rígido.
3. Na outra extremidade da tampa, recoloque o parafuso M3 x 3 mm que fixa a tampa no disco rígido.
4. Deslize o disco rígido para dentro do compartimento de disco rígido.
5. Recoloque os dois parafusos M3 x 3 mm que fixam o disco rígido ao conjunto da base.
6. Execute os procedimentos descritos em [Após trabalhar na parte interna do computador](#).
7. Instale o sistema operacional, os drivers e os utilitários do seu computador, conforme a necessidade. Para obter mais informações, consulte o *Guia de Referência Rápida e Configuração* fornecido com o computador ou acesse support.dell.com (em inglês).

Como remover o disco rígido de 1,8 pol (E6400 ATG)

⚠️ ADVERTÊNCIA: Antes de iniciar qualquer procedimento desta seção, siga as instruções de segurança fornecidas com o computador.

⚠️ ADVERTÊNCIA: Se você precisar remover o disco rígido do computador enquanto a unidade estiver quente, não toque na caixa metálica do disco rígido.

➡️ AVISO: Para evitar a perda de dados, desligue o computador antes de remover o disco rígido. Não remova o disco rígido enquanto o computador estiver ligado ou no estado de economia de energia.

➡️ AVISO: As unidades de disco rígido são extremamente frágeis. Tenha cuidado ao manusear a unidade de disco rígido.

1. Execute os procedimentos descritos em [Como trabalhar na parte interna do computador](#).
2. Feche a tela e vire o computador de cabeça para baixo.
3. Remova os dois parafusos M3 x 3 mm.
4. Deslize o disco rígido para fora do conjunto da base.

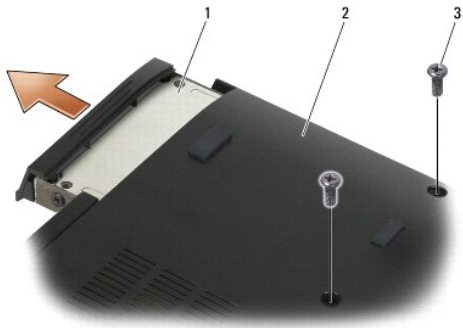

1	disco rígido	2	parte inferior do conjunto da base
3	parafusos M3 x 3 mm (2)		

5. Remova o parafuso M3 x 3 mm da tampa do disco rígido.

6. Remova a tampa do disco rígido.

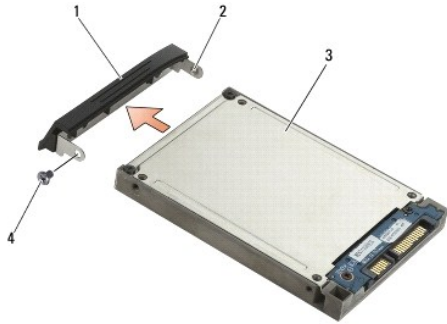

1	tampa do disco rígido	2	pino no suporte da tampa
3	disco rígido	4	parafuso M3 x 3 mm

7. Remova os dois parafusos M2,5 x 5 mm da tampa da portadora do disco rígido.

8. Levante a tampa, incline-a e depois deslize as abas da tampa para fora da portadora.

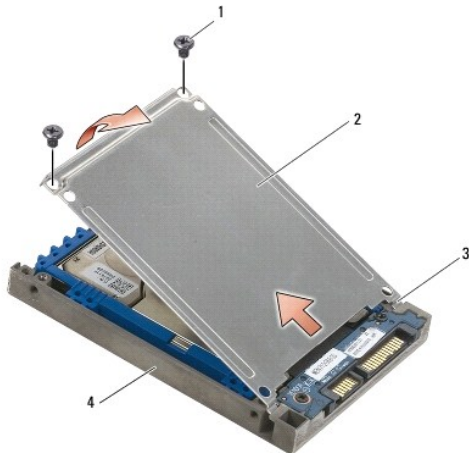

1	parafusos M2,5 x 5 mm (2)	2	tampa
3	abas (2)	4	portadora do disco rígido

9. Levante o disco rígido, incline-o e deslize-o para fora do conector da portadora.

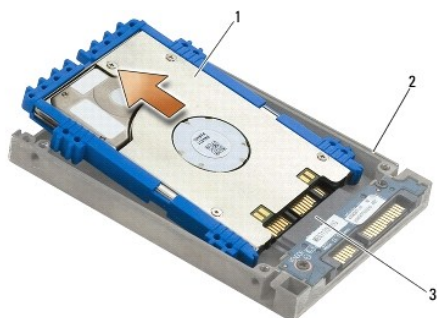

1	disco rígido	2	portadora do disco rígido
3	conector		

10. Puxe as laterais do amortecedor azul para removê-lo do disco rígido.

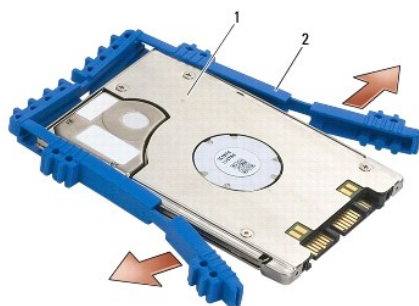

1	disco rígido	2	amortecedor azul
---	--------------	---	------------------

Como recolocar o disco rígido de 1,8 pol (E6400 ATG)

⚠️ ADVERTÊNCIA: Antes de iniciar qualquer procedimento desta seção, siga as instruções de segurança fornecidas com o computador.

➡️ **AVISO:** As unidades de disco rígido são extremamente frágeis. Tenha cuidado ao manusear a unidade de disco rígido.

➡️ **AVISO:** Faça uma pressão firme e uniforme para encaixar o disco rígido. A força excessiva poderá danificar o conector.

➡️ **AVISO:** As partes superior e inferior dos amortecedores azuis são diferentes. A parte superior do amortecedor é plana com pequenos sulcos, já a parte inferior possui sulcos salientes. Ao recolocar o amortecedor azul ao redor do disco rígido, verifique se a parte superior dele está instalada voltada para cima; se não estiver, a tampa não será fechada completamente na portadora do disco rígido.

1. Com a parte superior do amortecedor voltada para cima, coloque a extremidade do amortecedor azul sobre a extremidade do disco rígido oposta ao conector. Depois, envolva as duas laterais do disco rígido com o amortecedor azul.

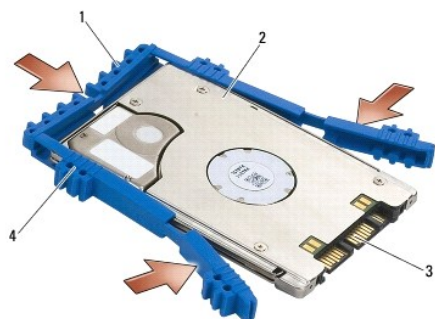

1	amortecedor azul	2	disco rígido
3	conector	4	parte superior do amortecedor azul

2. Coloque o disco rígido na portadora, inclinado.
3. Conecte o disco rígido ao conector da portadora.



1	disco rígido	2	portadora do disco rígido
3	conector		

4. Deslize as abas da tampa para baixo da extremidade da portadora do disco rígido.
5. Recoloque os dois parafusos M2,5 x 5 mm.

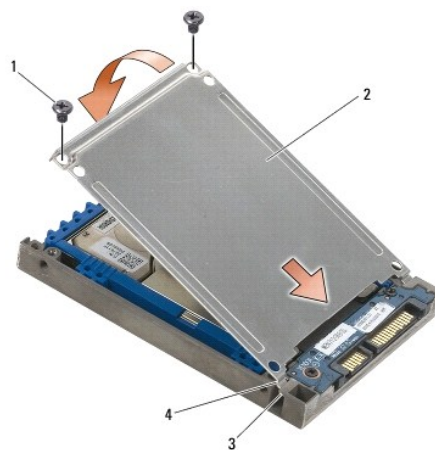

1	parafusos M2,5 x 5 mm	2	tampa
3	extremidade da portadora do disco rígido (2)	4	abas (2)

- Coloque o pino de uma extremidade da tampa dentro do orifício do disco rígido.
- Na outra extremidade da tampa, recoloque o parafuso M3 x 3 mm que fixa a tampa no disco rígido.
- Deslize o disco rígido para dentro do compartimento de disco rígido.
- Recoloque os dois parafusos M3 x 3 mm que fixam o disco rígido ao conjunto da base.
- Execute os procedimentos descritos em [Após trabalhar na parte interna do computador](#).
- Instale o sistema operacional, os drivers e os utilitários do seu computador, conforme a necessidade. Para obter mais informações, consulte o *Guia de Referência Rápida e Configuração* fornecido com o computador ou acesse support.dell.com.

Como remover o disco rígido modular

⚠️ ADVERTÊNCIA: Antes de iniciar qualquer procedimento desta seção, siga as instruções de segurança fornecidas com o computador.

⚠️ ADVERTÊNCIA: Se você precisar remover o disco rígido do computador enquanto a unidade estiver quente, não toque na caixa metálica do disco rígido.

➡️ AVISO: Para evitar a perda de dados, desligue o computador antes de remover o disco rígido. Não remova o disco rígido enquanto o computador estiver ligado ou no estado de economia de energia.

➡️ AVISO: As unidades de disco rígido são extremamente frágeis. Tenha cuidado ao manusear a unidade de disco rígido.

- Execute os procedimentos descritos em [Como trabalhar na parte interna do computador](#).
- Vire seu computador de cabeça para baixo.
- Se o computador tiver um parafuso de segurança para a unidade modular, remova-o.
- Empurre a trava de liberação para soltá-la.
- Use a trava de liberação para deslizar a unidade para fora do compartimento modular.

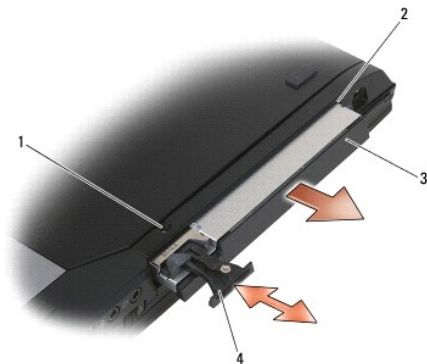

1	parafuso de segurança	2	compartimento modular
3	unidade modular	4	trava de liberação

- Remova o parafuso M2,5 x 5 mm que prende a trava de liberação.
- Deslize a trava de liberação para fora de sua portadora.



1	trava de liberação	2	portadora da trava de liberação
3	parafuso M2,5 x 5 mm		

8. Remova o parafuso M2,5 x 5 mm que prende a trava de liberação.
9. Deslize a portadora da trava de liberação para fora da portadora do disco rígido.



1	parafuso M2,5 x 5 mm	2	portadora da trava de liberação
3	portadora do disco rígido		

10. Remova os três parafusos M2,5 x 5-mm da tampa da portadora do disco rígido.
11. Levante a tampa, inclinada, e remova-a.

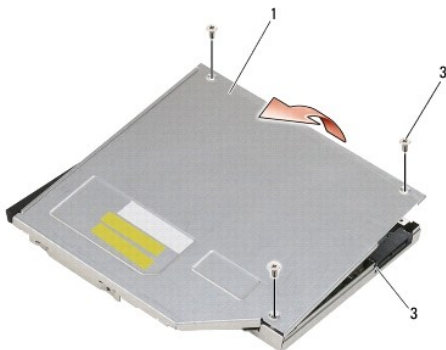

1 tampa	2 parafusos M2,5 x 5 mm (3)
3 portadora do disco rígido	

12. Remova os quatro parafusos M2,5 x 5 mm do suporte do disco rígido.

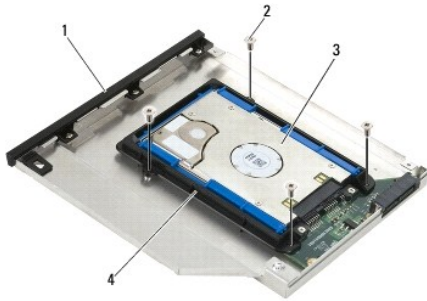

1 portadora do disco rígido	2 parafusos M2,5 x 5 mm (4)
3 disco rígido	4 suporte do disco rígido

13. Levante o disco rígido, inclinado, e desconecte-o de sua portadora.



1 disco rígido	2 portadora do disco rígido
----------------	-----------------------------

14. Levante a extremidade do conector do disco rígido. Depois, remova o disco rígido de seu suporte.



1 disco rígido	2 conector
----------------	------------

3	suporte do disco rígido	
---	-------------------------	--

15. Puxe as laterais do amortecedor azul para removê-lo do disco rígido.

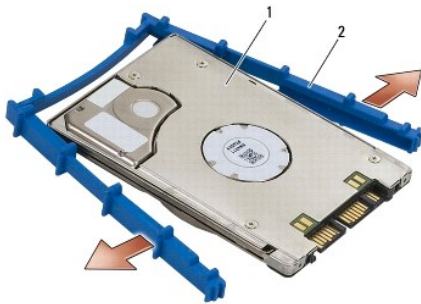

1	disco rígido	2	amortecedor azul
---	--------------	---	------------------

Como recolocar o disco rígido modular

⚠️ ADVERTÊNCIA: Antes de iniciar qualquer procedimento desta seção, siga as instruções de segurança fornecidas com o computador.

- ➡️ **AVISO:** As unidades de disco rígido são extremamente frágeis. Tenha cuidado ao manusear a unidade de disco rígido.
- ➡️ **AVISO:** Faça uma pressão firme e uniforme para encaixar o disco rígido. A força excessiva poderá danificar o conector.
- ➡️ **AVISO:** As partes superior e inferior dos amortecedores azuis são diferentes. A parte superior do amortecedor possui sulcos salientes, já a parte inferior é mais plana, com pequenos sulcos. Ao recolocar o amortecedor azul ao redor do disco rígido, verifique se a parte superior está instalada voltada para cima.

1. Com a parte superior do amortecedor voltada para cima, coloque a extremidade do amortecedor azul sobre a extremidade do disco rígido oposta ao conector. Depois, envolva as duas laterais do disco rígido com o amortecedor azul.

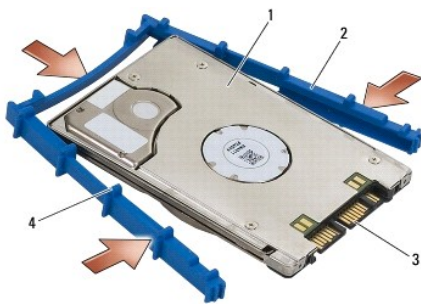

1	disco rígido	2	amortecedor azul
3	conector	4	parte superior do amortecedor azul

2. Coloque a extremidade oposta ao conector do disco rígido no suporte do disco rígido, garantindo que o disco rígido fique encaixado em todos os cantos do suporte do disco rígido.
3. Abaixar o disco rígido para dentro do suporte de disco rígido.

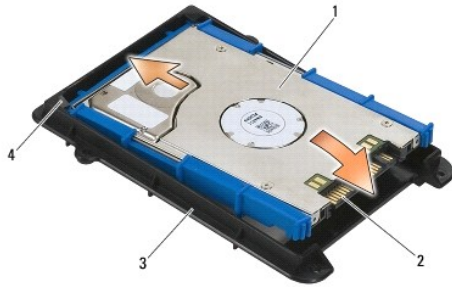

1 disco rígido	2 conector
3 suporte do disco rígido	4 canto do suporte do disco rígido (2)

- Coloque o disco rígido na portadora, inclinado.
- Conecte o disco rígido ao conector da portadora e abaixe o disco rígido para dentro da portadora.



1 disco rígido	2 portadora do disco rígido
3 conector	

- Recoloque os quatro parafusos M2,5 x 5 mm no suporte do disco rígido.

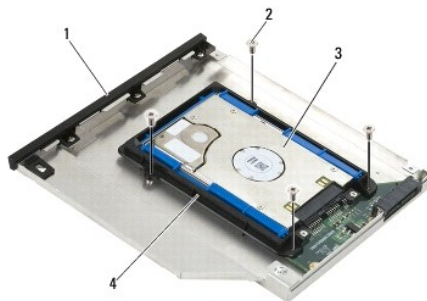

1 portadora do disco rígido	2 parafusos M2,5 x 5 mm (4)
3 disco rígido	4 suporte do disco rígido

- Prenda o lado da tampa pelo lado menor, garantindo que as abas da tampa fiquem adequadamente encaixadas nos entalhes da portadora.
- Coloque a tampa e recoloque os três parafusos M2,5 x 5 mm.

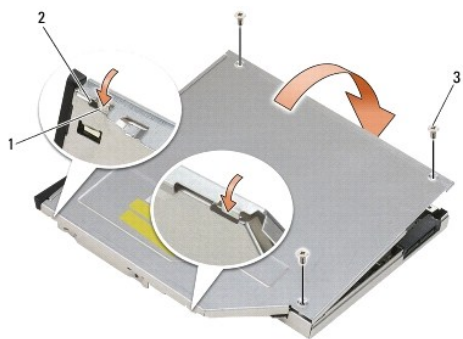

1	entalhes da portadora do disco rígido	2	abas na tampa da portadora
3	parafusos M2,5 x 5 mm (3)		

9. Deslize a portadora da trava de liberação para dentro da portadora do disco rígido.

10. Recoloque o parafuso M2,5 x 5 mm que prende a portadora da trava de liberação.



1	parafuso M2,5 x 5 mm	2	portadora da trava de liberação
3	portadora do disco rígido		

11. Deslize a trava de liberação para dentro da portadora do disco rígido.

12. Recoloque o parafuso M2,5 x 5 mm que prende a trava de liberação.



1	trava de liberação	2	portadora do disco rígido
3	parafuso M2,5 x 5 mm		

13. Deslize a portadora do disco rígido para dentro do compartimento modular.
14. Empurre a trava de liberação para fixar a portadora.

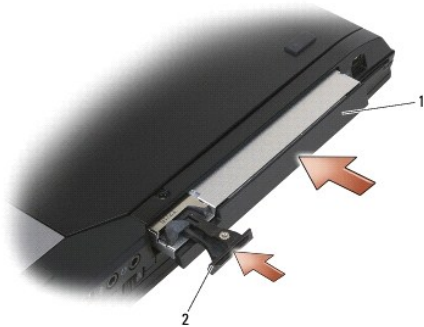

1	portadora do disco rígido	2	trava de liberação
---	---------------------------	---	--------------------

15. Se o computador tiver um parafuso de segurança para a unidade modular, remova-o.
16. Execute os procedimentos descritos em [Após trabalhar na parte interna do computador](#).
17. Instale o sistema operacional, os drivers e os utilitários do seu computador, conforme a necessidade. Para obter mais informações, consulte o *Guia de Referência Rápida e Configuração* fornecido com o computador ou acesse support.dell.com.

[Voltar à página do índice](#)

[Voltar à página do índice](#)

Tampas das dobradiças

Manual de Serviço do Dell™ Latitude™ E6400 e E6400 ATG e da Estação de Trabalho Móvel Dell™ Precision™ M2400

- [Como remover as tampas das dobradiças](#)
- [Como recolocar as tampas das dobradiças](#)

Como remover as tampas das dobradiças

⚠ ADVERTÊNCIA: Antes de iniciar qualquer procedimento desta seção, siga as instruções de segurança fornecidas com o computador.

As tampas das dobradiças não são intercambiáveis; a da esquerda cobre o conector DisplayPort e a da direita, o conector de rede RJ-45.

1. Execute os procedimentos descritos em [Antes de trabalhar na parte interna do computador](#).
2. Remova a parte inferior do conjunto da base (consulte [Como remover a parte inferior do conjunto da base](#)).
3. Remova o parafuso M2,5 x 5 mm de cada uma das tampas das dobradiças.
4. Deslize cada uma das tampas das dobradiças para frente e levante-as para removê-las.

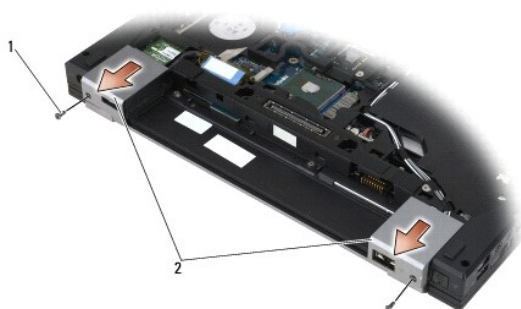

1	parafusos M2,5 x 5 mm (2)	2	tampas das dobradiças
---	---------------------------	---	-----------------------

Como recolocar as tampas das dobradiças

1. Deslize a tampa da dobradiça esquerda sobre o conector DisplayPort e deslize a tampa da dobradiça direita sobre o conector de rede RJ-45.
2. Recoloque o parafuso M2,5 x 5 mm de cada uma das tampas das dobradiças.
3. Recoloque a parte inferior do conjunto da base (consulte [Como recolocar a parte inferior do conjunto da base](#)).
4. Execute os procedimentos descritos em [Após trabalhar na parte interna do computador](#).

[Voltar à página do índice](#)

[Voltar à página do índice](#)

Teclado

Manual de Serviço do Dell™ Latitude™ E6400 e E6400 ATG e da Estação de Trabalho Móvel Dell™ Precision™ M2400

- [Como remover o teclado](#)
- [Como recolocar o teclado](#)

Como remover o teclado

⚠ ADVERTÊNCIA: Antes de iniciar qualquer procedimento desta seção, siga as instruções de segurança fornecidas com o computador.

1. Execute os procedimentos descritos em [Antes de trabalhar na parte interna do computador](#).
2. Remova a tampa dos LEDs (consulte [Como remover a tampa dos LEDs](#)).
3. Remova os dois parafusos M2 x 3 mm que ficam na parte superior do teclado.

➡ AVISO: Os revestimentos das teclas são frágeis, desprendem-se facilmente e sua recolocação é muito demorada. Remova e manuseie o teclado com cuidado.

4. Usando o puxador, levante cuidadosamente a parte superior do teclado e depois empurre de volta para desconectá-lo.

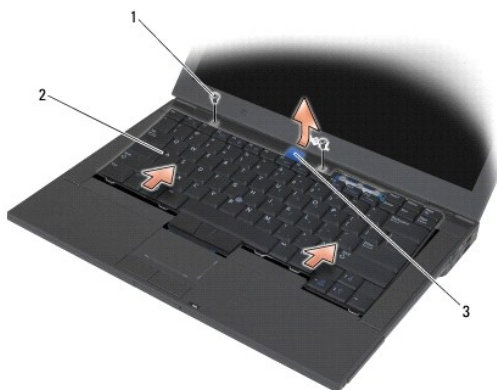

1	parafusos M2 x 3 mm (2)	2	teclado
3	puxador		

Como recolocar o teclado

⚠ ADVERTÊNCIA: Antes de iniciar qualquer procedimento desta seção, siga as instruções de segurança fornecidas com o computador.

➡ AVISO: Os revestimentos das teclas são frágeis, desprendem-se facilmente e sua recolocação é muito demorada. Remova e manuseie o teclado com cuidado.

1. Segurando a parte superior do teclado ligeiramente acima do computador, incline o teclado, deslize a parte inferior para dentro e encaixe as abas e o conector do teclado na parte inferior do teclado, abaixo da borda frontal interna do apoio para os pulsos.
2. Pressione cada lado, com cuidado, para encaixar o teclado.
3. Remova os dois parafusos M2 x 3 mm que ficam na parte superior do teclado.

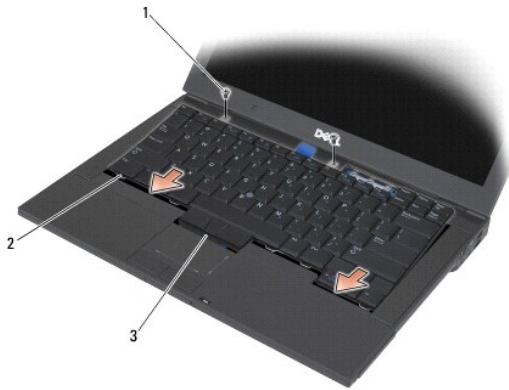

1	parafusos M2 x 3 mm (2)	2	abas (5)
3	conector do teclado		

4. Recoloque a tampa dos LEDs (consulte [Como recolocar a tampa dos LEDs](#)).
5. Execute os procedimentos descritos em [Após trabalhar na parte interna do computador](#).

[Voltar à página do índice](#)

[Voltar à página do índice](#)

Tampa dos LEDs

Manual de Serviço do Dell™ Latitude™ E6400 e E6400 ATG e da Estação de Trabalho Móvel Dell™ Precision™ M2400

- [Como remover a tampa dos LEDs](#)
- [Como recolocar a tampa dos LEDs](#)

Como remover a tampa dos LEDs

⚠ ADVERTÊNCIA: Antes de iniciar qualquer procedimento desta seção, siga as instruções de segurança fornecidas com o computador.

1. Execute os procedimentos descritos em [Antes de trabalhar na parte interna do computador](#).
2. Localize as abas no compartimento da bateria que fixam a tampa dos LEDs à parte superior do computador.
3. Usando uma caneta plástica, empurre levemente as abas para soltar a tampa dos LEDs.



1	abas (3)	2	compartimento de bateria
---	----------	---	--------------------------

4. Vire o computador para cima, abra a tela e retire a tampa dos LEDs.



1	tampa dos LEDs		
---	----------------	--	--

Como recolocar a tampa dos LEDs

 **ADVERTÊNCIA:** Antes de iniciar qualquer procedimento desta seção, siga as instruções de segurança fornecidas com o computador.

1. Com a tampa dos LEDs inclinada, encaixe-a, uma aba por vez.
2. Execute os procedimentos descritos em [Após trabalhar na parte interna do computador](#).

[Voltar à página do índice](#)

[Voltar à página do índice](#)

Memória

Manual de Serviço do Dell™ Latitude™ E6400 e E6400 ATG e da Estação de Trabalho Móvel Dell™ Precision™ M2400

- [Como remover um módulo de memória](#)
- [Como recolocar um módulo de memória](#)

O computador possui dois soquetes SODIMM acessíveis ao usuário. Você pode aumentar a memória do computador instalando módulos de memória na placa de sistema. Consulte as "Especificações" no *Guia de Referência Rápida e Configuração* se você precisar de informações sobre a memória suportada pelo seu computador. Instale apenas módulos de memória fabricados para o seu computador.

 **NOTA:** Os módulos de memória adquiridos da Dell são cobertos pela garantia do computador.

Como remover um módulo de memória

 **ADVERTÊNCIA:** Antes de iniciar qualquer procedimento desta seção, siga as instruções de segurança fornecidas com o computador.

 **AVISO:** Se houver dois módulos de memória instalados, primeiro, você deverá remover o módulo de memória superior para acessar o módulo de memória inferior.

1. Execute os procedimentos descritos em [Antes de trabalhar na parte interna do computador](#).
2. Remova a parte inferior do conjunto da base (consulte [Como remover a parte inferior do conjunto da base](#)).

 **AVISO:** Para evitar danos no conector do módulo de memória, não use ferramentas para afastar os cliques que prendem o módulo.

3. Com as pontas dos dedos, afaste cuidadosamente os cliques de fixação em cada extremidade do conector do módulo de memória até que o módulo se solte.
4. Remova o módulo do conector.

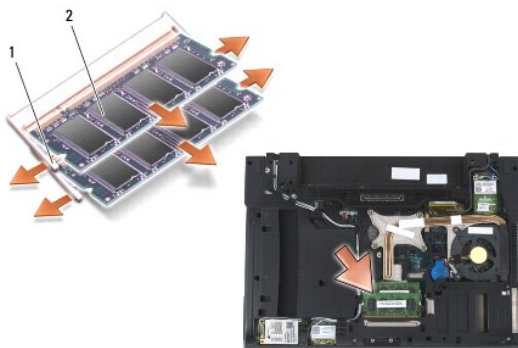

1	clipes de fixação (2)	2	módulo de memória
---	-----------------------	---	-------------------

Como recolocar um módulo de memória

 **ADVERTÊNCIA:** Antes de iniciar qualquer procedimento desta seção, siga as instruções de segurança fornecidas com o computador.

 **AVISO:** Se você estiver instalando dois módulos de memória, será preciso instalar o módulo inferior primeiro.

1. Coloque o módulo a um ângulo de 45 graus e alinhe o entalhe do módulo com a aba do conector.

 **NOTA:** Se o módulo de memória não for instalado corretamente, o computador pode não inicializar. Nenhuma mensagem de erro indica essa falha.

2. Pressione o módulo para baixo até que ele seja encaixado. Se isso não ocorrer, remova o módulo e instale-o novamente.

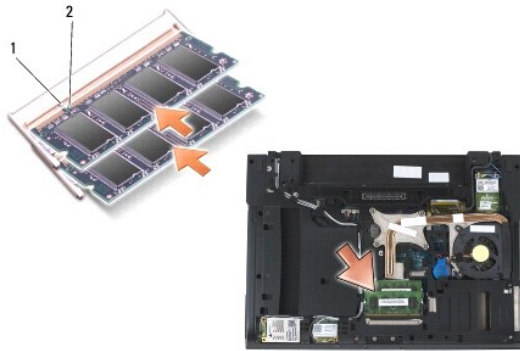

1	aba	2	entalhe
---	-----	---	---------

3. Recoloque a parte inferior do conjunto da base (consulte [Como recolocar a parte inferior do conjunto da base](#)).
4. Execute os procedimentos descritos em [Após trabalhar na parte interna do computador](#).

Durante a inicialização, o computador detecta a memória adicional e, automaticamente, atualiza as informações de configuração do sistema. Para confirmar a quantidade de memória instalada no computador:

- 1 No Windows XP, clique com o botão direito no ícone **Meu computador** da área de trabalho. Selecione **Propriedades**→ **Geral**.
- 1 No Windows Vista, clique em **Iniciar**  → **Ajuda e suporte**→ **Informações do sistema Dell**.

[Voltar à página do índice](#)

[Voltar à página do índice](#)

Modem

Manual de Serviço do Dell™ Latitude™ E6400 e E6400 ATG e da Estação de Trabalho Móvel Dell™ Precision™ M2400

- [Como remover o modem](#)
- [Como recolocar o modem](#)

Como remover o modem

⚠ ADVERTÊNCIA: Antes de iniciar o procedimento abaixo, siga as instruções de segurança fornecidas com o seu computador.

1. Execute os procedimentos descritos em [Antes de trabalhar na parte interna do computador](#).
2. Remova a tampa dos LEDs (consulte [Como remover a tampa dos LEDs](#)).
3. Remova o teclado (consulte [Como remover o teclado](#)).
4. Remova o parafuso M2 x 3 mm do modem.
5. Use o puxador para remover o modem da placa de E/S.
6. Desconecte o cabo do modem.

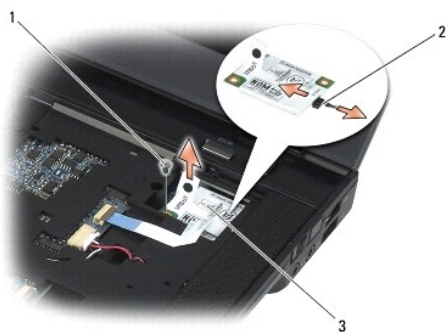

1	parafuso M2 x 3 mm	2	cabo do modem
3	modem		

Como recolocar o modem

⚠ ADVERTÊNCIA: Antes de iniciar o procedimento abaixo, siga as instruções de segurança fornecidas com o seu computador.

1. Conecte o cabo ao modem.
2. Use o orifício do parafuso no modem para alinhá-lo com o conector na placa de E/S.
3. Pressione a área do modem, identificada como "Press Here" (Pressione aqui), para conectar o modem à placa de E/S.
4. Recoloque o parafuso M2 x 3 mm, prendendo o modem à placa de E/S.
5. Recoloque o teclado ([Como recolocar o teclado](#)).
6. Recoloque a tampa dos LEDs (consulte [Como recolocar a tampa dos LEDs](#)).

7. Execute os procedimentos descritos em [Após trabalhar na parte interna do computador](#).

[Voltar à página do índice](#)

[Voltar à página do índice](#)

Unidade modular

Manual de Serviço do Dell™ Latitude™ E6400 e E6400 ATG e da Estação de Trabalho Móvel Dell™ Precision™ M2400

- [Como remover a unidade modular](#)
- [Como recolocar a unidade modular](#)

A unidade modular oferece suporte a uma segunda unidade de disco rígido, a uma unidade óptica ou a um compartimento vazio (air bay) para viagem.

Como remover a unidade modular

⚠ ADVERTÊNCIA: Antes de iniciar o procedimento abaixo, siga as instruções de segurança fornecidas com o seu computador.

🔧 NOTA: O parafuso de segurança da unidade modular é opcional e pode não estar instalado no computador.

1. Execute os procedimentos descritos em [Antes de trabalhar na parte interna do computador](#).
2. Vire seu computador de cabeça para baixo.
3. Se o computador tiver um parafuso de segurança para a unidade modular, remova-o.
4. Empurre a trava de liberação para dentro, soltando-a.
5. Use a trava de liberação para deslizar a unidade para fora do compartimento modular.

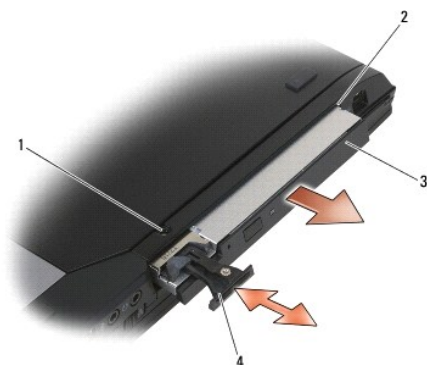

1	parafuso de segurança	2	compartimento modular
3	unidade modular	4	trava de liberação

Como recolocar a unidade modular

⚠ ADVERTÊNCIA: Antes de iniciar o procedimento abaixo, siga as instruções de segurança fornecidas com o seu computador.

🔧 NOTA: O parafuso de segurança da unidade modular é opcional e pode não estar instalado no computador.

1. Deslize a unidade para dentro do compartimento modular.
 2. Se o computador tiver um parafuso de segurança para a unidade modular, recoloque-o.
 3. Execute os procedimentos descritos em [Após trabalhar na parte interna do computador](#).
-

[Voltar à página do índice](#)

[Voltar à página do índice](#)

Conjunto do apoio para os pulsos

Manual de Serviço do Dell™ Latitude™ E6400 e E6400 ATG e da Estação de Trabalho Móvel Dell™ Precision™ M2400

- [Como remover o conjunto do apoio para os pulsos](#)
- [Como recolocar o conjunto do apoio para os pulsos](#)

Como remover o conjunto do apoio para os pulsos

⚠️ ADVERTÊNCIA: Antes de iniciar o procedimento abaixo, siga as instruções de segurança fornecidas com o seu computador.

1. Siga as instruções descritas em [Antes de trabalhar na parte interna do computador](#).
2. Remova a parte inferior do conjunto da base (consulte [Como remover a parte inferior do conjunto da base](#)).
3. Remova o conjunto do dissipador de calor (consulte [Como remover o conjunto do dissipador de calor do processador](#)).
4. Remova as tampas das dobradiças (consulte [Como remover as tampas das dobradiças](#)).
5. Remova a unidade modular (consulte [Como remover a unidade modular](#)).
6. Remova o conjunto da tela (consulte [Como remover o conjunto da tela \(E6400 e M2400\)](#) ou [Como remover o conjunto da tela \(E6400 ATG\)](#)).
7. Remova a tampa dos LEDs (consulte [Como remover a tampa dos LEDs](#)).
8. Remova o teclado (consulte [Como remover o teclado](#)).
9. Remova a tela do alto-falante direito (consulte [Como remover o conjunto da tela do alto-falante direito/leitor de impressão digital](#)).
10. Vire o computador de cabeça para baixo e remova os sete parafusos M2,5 x 5 mm.

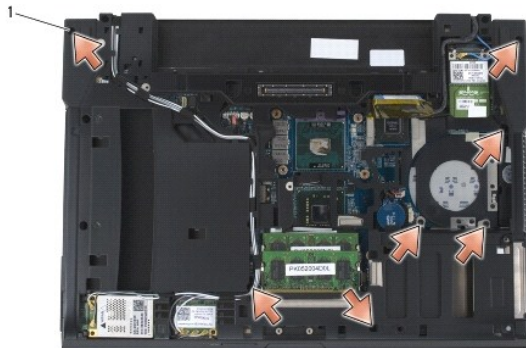

1	parafusos M2,5 x 5 mm (7)		
---	---------------------------	--	--

11. Vire o computador para a posição normal e remova os quatro parafusos M2,5 x 5 mm identificados como "P".
12. Desconecte da placa de sistema o cabo da chave wireless, o cabo do alto-falante e o cabo do touch pad.
13. Levante o cabo do touch pad para ter acesso ao cabo do Smart Card sem contato que está sob ele. Desconecte da placa de sistema o cabo do Smart Card sem contato.
- **AVISO:** Não aplique força para separar do computador o apoio para os pulsos. Se você encontrar resistência, delicadamente, *flexione* o apoio para os pulsos ou aplique pressão sobre ele. Se preferir, comece pela borda, longe da área de resistência, até que o apoio fique solto.
14. Levante o lado esquerdo do apoio para os pulsos e empurre o lado direito para soltar as abas do apoio para os pulsos do conjunto da base. Puxe o apoio para os pulsos para frente e levante-o, com cuidado, para retirá-lo do computador.

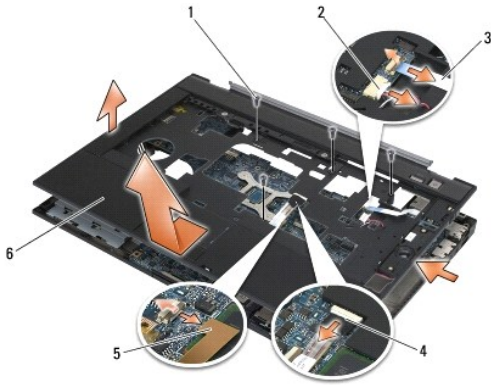

1	parafusos M2,5 x 5 mm (4)	2	cabo do alto-falante
3	cabo da chave wireless	4	cabo do touch pad
5	cabo do Smart Card sem contato	6	apoio para os pulsos

Como recolocar o conjunto do apoio para os pulsos

⚠️ ADVERTÊNCIA: Antes de iniciar o procedimento abaixo, siga as instruções de segurança fornecidas com o seu computador.

1. Segurando o apoio para os pulsos inclinado, conecte a parte frontal dele ao computador, fixando todos os encaixes.
2. Abaix e encaixe o lado esquerdo.
3. Conecte o cabo do Smart Card sem contato, o cabo do touch pad, o cabo do alto-falante e o cabo da chave wireless à placa de sistema.
4. Recoloque os quatro parafusos M2,5 x 5 mm nos orifícios identificados como "P".
5. Vire o computador de cabeça para baixo e recoloque os sete parafusos M2,5 x 5,5 mm na parte de inferior do computador.
6. Recoloque a tela do alto-falante direito (consulte [Como recolocar o conjunto da tela do alto-falante direito/leitor de impressão digital](#)).
7. Recoloque o teclado (consulte [Como recolocar o teclado](#)).
8. Recoloque a tampa dos LEDs (consulte [Como recolocar a tampa dos LEDs](#)).
9. Recoloque o conjunto da tela (consulte [Como recolocar o conjunto da tela \(E6400 e M2400\)](#) ou [Como recolocar o conjunto da tela \(E6400 ATG\)](#)).
10. Recoloque a unidade modular (consulte [Como recolocar a unidade modular](#)).
11. Recoloque as tampas das dobradiças (consulte [Como recolocar as tampas das dobradiças](#)).
12. Recoloque o conjunto do dissipador de calor (consulte [Como recolocar o conjunto do dissipador de calor do processador](#)).
13. Recoloque a parte inferior do conjunto da base (consulte [Como recolocar a parte inferior do conjunto da base](#)).
14. Execute os procedimentos descritos em [Após trabalhar na parte interna do computador](#).

[Voltar à página do índice](#)

[Voltar à página do índice](#)

Cabo de alimentação CC

Manual de Serviço do Dell™ Latitude™ E6400 e E6400 ATG e da Estação de Trabalho Móvel Dell™ Precision™ M2400

- [Como remover o cabo de alimentação CC](#)
- [Como recolocar o cabo de alimentação CC](#)

Como remover o cabo de alimentação CC

⚠ ADVERTÊNCIA: Antes de iniciar o procedimento abaixo, siga as instruções de segurança fornecidas com o seu computador.

1. Siga as instruções descritas em [Antes de trabalhar na parte interna do computador](#).
2. Remova a parte inferior do conjunto da base (consulte [Como remover a parte inferior do conjunto da base](#)).
3. Remova o disco rígido (consulte [Como remover o disco rígido](#)).
4. Remova a unidade modular (consulte [Como remover a unidade modular](#)).
5. Remova as tampas das dobradiças (consulte [Como remover as tampas das dobradiças](#)).
6. Remova o conjunto do dissipador de calor (consulte [Como remover o conjunto do dissipador de calor do processador](#)).
7. Remova o conjunto da tela (consulte [Como remover o conjunto da tela \(E6400 e M2400\)](#) ou [Como remover o conjunto da tela \(E6400 ATG\)](#)).
8. Remova a tampa dos LEDs (consulte [Como remover a tampa dos LEDs](#)).
9. Remova o teclado (consulte [Como remover o teclado](#)).
10. Remova a tela do alto-falante direito (consulte [Como remover o conjunto da tela do alto-falante direito/leitor de impressão digital](#)).
11. Remova o conjunto do apoio para os pulsos (consulte [Como remover o conjunto do apoio para os pulsos](#)).
12. Remova o compartimento da placa (consulte [Como remover o compartimento da placa](#)).
13. Remova a placa de sistema (consulte [Como remover o conjunto da placa de sistema](#)). Não remova as miniplacas wireless, os módulos de memória nem o processador da placa de sistema.
14. Retire o cabo de alimentação CC do conjunto da base e remova-o.



1	conector de alimentação CC	2	cabo CC
---	----------------------------	---	---------

Como recolocar o cabo de alimentação CC

⚠️ ADVERTÊNCIA: Antes de iniciar o procedimento abaixo, siga as instruções de segurança fornecidas com o seu computador.

1. Coloque o cabo de alimentação CC no conjunto da base, alinhando com a base as guias das laterais do conector.
2. Passe o cabo de alimentação CC no conjunto da base.

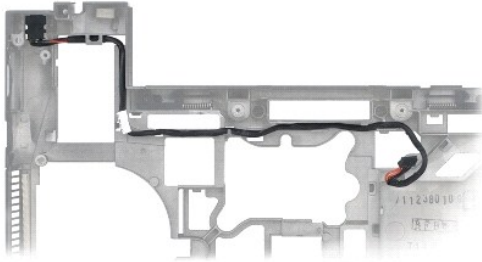

3. Recoloque a placa de sistema (consulte [Como recolocar o conjunto da placa de sistema](#)).
4. Recoloque o compartimento da placa (consulte [Como recolocar o compartimento da placa](#)).
5. Recoloque o conjunto do apoio para os pulsos (consulte [Como recolocar o conjunto do apoio para os pulsos](#)).
6. Recoloque a tela do alto-falante direito (consulte [Como recolocar o conjunto da tela do alto-falante direito/leitor de impressão digital](#)).
7. Recoloque o teclado (consulte [Como recolocar o teclado](#)).
8. Recoloque a tampa dos LEDs (consulte [Como recolocar a tampa dos LEDs](#)).
9. Recoloque o conjunto da tela (consulte [Como recolocar o conjunto da tela \(E6400 e M2400\)](#) ou [Como recolocar o conjunto da tela \(E6400 ATG\)](#)).
10. Recoloque o conjunto do dissipador de calor (consulte [Como recolocar o conjunto do dissipador de calor do processador](#)).
11. Recoloque as tampas das dobradiças (consulte [Como recolocar as tampas das dobradiças](#)).
12. Recoloque a unidade modular (consulte [Como recolocar a unidade modular](#)).
13. Recoloque o disco rígido (consulte [Como recolocar o disco rígido](#)).
14. Execute os procedimentos descritos em [Após trabalhar na parte interna do computador](#).

[Voltar à página do índice](#)

[Voltar à página do índice](#)

Conector de modem RJ-11

Manual de Serviço do Dell™ Latitude™ E6400 e E6400 ATG e da Estação de Trabalho Móvel Dell™ Precision™ M2400

- [Como remover o conector de modem RJ-11](#)
- [Como recolocar o conector de modem RJ-11](#)

Como remover o conector de modem RJ-11

⚠ ADVERTÊNCIA: Antes de começar o procedimento abaixo, siga as instruções de segurança fornecidas com o seu computador.

1. Execute os procedimentos descritos em [Antes de trabalhar na parte interna do computador](#).
2. Remova a parte inferior do conjunto da base (consulte [Como remover a parte inferior do conjunto da base](#)).
3. Remova o conjunto do dissipador de calor (consulte [Como remover o conjunto do dissipador de calor do processador](#)).
4. Remova as tampas das dobradiças (consulte [Como remover as tampas das dobradiças](#)).
5. Remova a unidade modular (consulte [Como remover a unidade modular](#)).
6. Remova o conjunto da tela (consulte [Como remover o conjunto da tela \(E6400 e M2400\)](#) ou [Como remover o conjunto da tela \(E6400 ATG\)](#)).
7. Remova a tampa dos LEDs (consulte [Como remover a tampa dos LEDs](#)).
8. Remova o teclado (consulte [Como remover o teclado](#)).
9. Remova a tela do alto-falante direito (consulte [Como remover o conjunto da tela do alto-falante direito/leitor de impressão digital](#)).
10. Remova o conjunto do apoio para os pulsos (consulte [Como remover o conjunto do apoio para os pulsos](#)).
11. Remova o modem (consulte [Como remover o modem](#)).
12. Retire do conjunto da base o conector de modem RJ-11.



1	conector de modem RJ-11		
---	-------------------------	--	--

Como recolocar o conector de modem RJ-11

⚠ ADVERTÊNCIA: Antes de começar o procedimento abaixo, siga as instruções de segurança fornecidas com o seu computador.

1. Coloque o conector de modem RJ-11 no conjunto da base, alinhando as guias nas laterais do conector com a base.
2. Recoloque o modem (consulte [Como recolocar o modem](#)).
3. Recoloque o conjunto do apoio para os pulsos (consulte [Como recolocar o conjunto do apoio para os pulsos](#)).
4. Recoloque a tela do alto-falante direito (consulte [Como recolocar o conjunto da tela do alto-falante direito/leitor de impressão digital](#)).
5. Recoloque o teclado (consulte [Como recolocar o teclado](#)).
6. Recoloque a tampa dos LEDs (consulte [Como recolocar a tampa dos LEDs](#)).
7. Recoloque o conjunto da tela (consulte [Como recolocar o conjunto da tela \(E6400 e M2400\)](#) ou [Como recolocar o conjunto da tela \(E6400 ATG\)](#)).
8. Recoloque a unidade modular (consulte [Como recolocar a unidade modular](#)).
9. Recoloque as tampas das dobradiças (consulte [Como recolocar as tampas das dobradiças](#)).
10. Recoloque o conjunto do dissipador de calor (consulte [Como recolocar o conjunto do dissipador de calor do processador](#)).
11. Recoloque a parte inferior do conjunto da base (consulte [Como recolocar a parte inferior do conjunto da base](#)).
12. Execute os procedimentos descritos em [Após trabalhar na parte interna do computador](#).

[Voltar à página do índice](#)

[Voltar à página do índice](#)

Conjunto da tela do alto-falante direito/leitor de impressão digital

Manual de Serviço do Dell™ Latitude™ E6400 e E6400 ATG e da Estação de Trabalho Móvel Dell™ Precision™ M2400

- [Como remover o conjunto da tela do alto-falante direito/leitor de impressão digital](#)
- [Como recolocar o conjunto da tela do alto-falante direito/leitor de impressão digital](#)

 **NOTA:** O leitor de impressão digital é opcional e pode não estar instalado em seu computador.

Como remover o conjunto da tela do alto-falante direito/leitor de impressão digital

 **ADVERTÊNCIA:** Antes de iniciar o procedimento abaixo, siga as instruções de segurança fornecidas com o seu computador.

1. Execute os procedimentos descritos em [Antes de trabalhar na parte interna do computador](#).
2. Remova a unidade modular (consulte [Como remover a unidade modular](#)).
3. Remova a tampa dos LEDs (consulte [Como remover a tampa dos LEDs](#)).
4. Remova o teclado (consulte [Como remover o teclado](#)).
5. Vire o computador de cabeça para baixo e solte os dois parafusos integrados do compartimento da unidade modular.

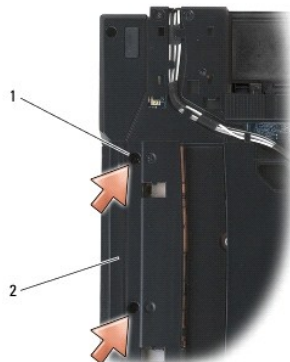

1	parafusos integrados (2)	2	compartimento da unidade modular
---	--------------------------	---	----------------------------------

6. Vire o computador para a posição normal e abra a tela.

 **NOTA:** O leitor de impressão digital é opcional e pode não estar instalado em seu computador.

7. Se o computador tiver um leitor de impressão digital, desconecte o cabo e retire-o do apoio para os pulsos.
8. Desencaixe a tela do alto-falante direito e levante-a, retirando-a do apoio para os pulsos.

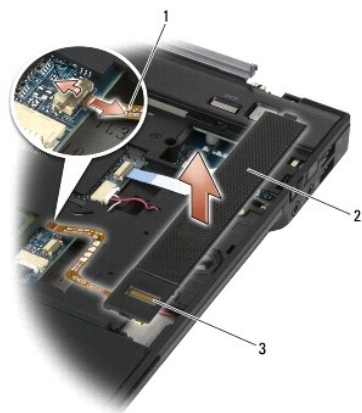

1	cabo do leitor de impressão digital (opcional)	2	tela do alto-falante
3	leitor de impressão digital (opcional)		

Como recolocar o conjunto da tela do alto-falante direito/leitor de impressão digital

⚠️ ADVERTÊNCIA: Antes de iniciar o procedimento abaixo, siga as instruções de segurança fornecidas com o seu computador.

1. Encaixe a tela do alto-falante direito no apoio para os pulsos.

🔧 NOTA: Se você estiver instalando uma nova tela do alto-falante direito com um leitor de impressão digital, remova o papel protetor do cabo do leitor.

2. Se o computador tiver um leitor de impressão digital, conecte o cabo do leitor. Pressione o cabo em toda a sua extensão para que ele fique fixo no apoio para os pulsos.
3. Recoloque o teclado (consulte [Como recolocar o teclado](#)).
4. Recoloque a tampa dos LEDs (consulte [Como recolocar a tampa dos LEDs](#)).
5. Vire o computador de cabeça para baixo e aperte os dois parafusos M2,5 x 5 mm do compartimento modular.
6. Recoloque a unidade modular (consulte [Como recolocar a unidade modular](#)).
7. Execute os procedimentos descritos em [Após trabalhar na parte interna do computador](#).

[Voltar à página do índice](#)

[Voltar à página do índice](#)

Conjunto da placa de sistema

Manual de Serviço do Dell™ Latitude™ E6400 e E6400 ATG e da Estação de Trabalho Móvel Dell™ Precision™ M2400

- [Como remover o conjunto da placa de sistema](#)
- [Como recolocar o conjunto da placa de sistema](#)

O chip do BIOS da placa de sistema contém a etiqueta de serviço, que aparece também em uma etiqueta de código de barras na parte inferior do computador. O kit de reposição da placa de sistema inclui uma mídia que contém um utilitário para a transferência da etiqueta de serviço para a nova placa de sistema.

Como remover o conjunto da placa de sistema

 **AVERTÊNCIA:** Antes de iniciar o procedimento abaixo, siga as instruções de segurança fornecidas com o seu computador.

1. Siga as instruções descritas em [Antes de trabalhar na parte interna do computador](#).
2. Remova a parte inferior do conjunto da base (consulte [Como remover a parte inferior do conjunto da base](#)).
3. Remova a placa do slot WWAN/FCM, se houver (consulte [Como remover a placa WWAN](#) ou [Como remover um FCM do slot WWAN/FCM](#)).
4. Remova a placa do slot WLAN/WiMax, se houver (consulte [Como remover a placa WLAN/WiMax](#)).
5. Remova as tampas das dobradiças (consulte [Como remover as tampas das dobradiças](#)).
6. Remova a placa do slot WPAN/UWB/FCM, se houver (consulte [Como remover a placa WPAN \(UWB/BT\)](#) ou [Como remover um FCM do slot WPAN/UWB/FCM](#)).
7. Remova os módulos de memória (consulte [Como remover um módulo de memória](#)).
8. Remova o conjunto do dissipador de calor (consulte [Como remover o conjunto do dissipador de calor do processador](#)).
9. Remova o processador (consulte [Como remover o módulo do processador](#)).
10. Desconecte o cabo da bateria de célula tipo moeda da placa de sistema.
11. Remova o disco rígido (consulte [Como remover o disco rígido](#)).
12. Remova a unidade modular (consulte [Como remover a unidade modular](#)).
13. Remova o conjunto da tela (consulte [Como remover o conjunto da tela \(E6400 e M2400\)](#) ou [Como remover o conjunto da tela \(E6400 ATG\)](#)).
14. Remova a tampa dos LEDs (consulte [Como remover a tampa dos LEDs](#)).
15. Remova o teclado (consulte [Como remover o teclado](#)).
16. Remova a tela do alto-falante direito (consulte [Como remover o conjunto da tela do alto-falante direito/leitor de impressão digital](#)).
17. Remova o conjunto do apoio para os pulsos (consulte [Como remover o conjunto do apoio para os pulsos](#)).
18. Remova o compartimento da placa (consulte [Como remover o compartimento da placa](#)).
19. Desconecte da placa de sistema o cabo do Smart Card.
20. Desconecte da placa de sistema o cabo da placa secundária 1394 e retire-o de seu lugar.
21. Remova da placa de sistema os três parafusos M2,5 x 5 mm identificados com setas brancas.
22. Puxe o conjunto da base pelo canto superior esquerdo para soltar os conectores, levantando o canto superior esquerdo da placa de sistema.
23. Levante o canto superior direito da placa de sistema para desconectá-la da placa de E/S.
24. Desconecte o cabo CC, o qual está conectado à parte inferior da placa de sistema.
25. Levante a placa de sistema, puxando-a para fora do conjunto da base.

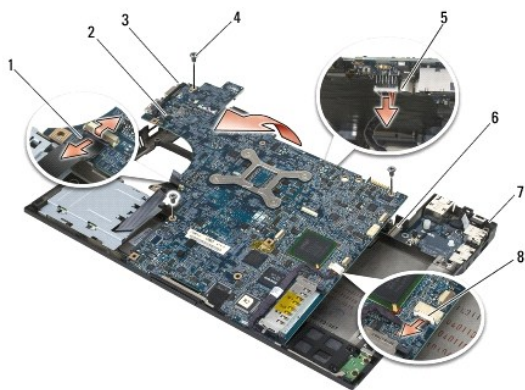

1	cabo do Smart Card	2	placa de sistema
3	parafusos M2,5 x 5 mm da placa de sistema (3)	4	cabo CC
5	canto superior esquerdo do conjunto da base	6	placa de E/S
7	canto superior direito do conjunto da base	8	cabo da placa 1394

Como recolocar o conjunto da placa de sistema

⚠️ ADVERTÊNCIA: Antes de iniciar o procedimento abaixo, siga as instruções de segurança fornecidas com o seu computador.

🔁 AVISO: Tenha cuidado para que nenhum cabo fique preso embaixo da placa de sistema.

1. Coloque a borda frontal da placa de sistema dentro da base do computador, de modo que a placa de sistema fique encaixada sob o mecanismo metálico de trava do LCD no centro da parte frontal do conjunto da base.
2. Conecte o cabo de alimentação CC à parte inferior da placa de sistema.
3. Coloque o canto superior esquerdo da placa de sistema no conjunto da base.
4. Empurre a placa de sistema pelo canto superior direito para conectá-la à placa de E/S.
5. Recoloque os três parafusos M2,5 x 5 mm na placa de sistema, nos orifícios identificados com setas brancas.
6. Conecte o cabo da placa 1394 ao conector da placa de sistema. Pressione o cabo de modo que ele fique aderido à placa de sistema.
7. Conecte o cabo do Smart Card ao conector da placa de sistema.
8. Recoloque o compartimento da placa (consulte [Como recolocar o compartimento da placa](#)).
9. Recoloque o conjunto do apoio para os pulsos (consulte [Como recolocar o conjunto do apoio para os pulsos](#)).
10. Recoloque a tela do alto-falante direito (consulte [Como recolocar o conjunto da tela do alto-falante direito/leitor de impressão digital](#)).
11. Recoloque o teclado (consulte [Como recolocar o teclado](#)).
12. Recoloque a tampa dos LEDs (consulte [Como recolocar a tampa dos LEDs](#)).
13. Recoloque o conjunto da tela (consulte [Como recolocar o conjunto da tela \(E6400 e M2400\)](#) ou [Como recolocar o conjunto da tela \(E6400 ATG\)](#)).
14. Recoloque a unidade modular (consulte [Como recolocar a unidade modular](#)).
15. Recoloque o disco rígido (consulte [Como recolocar o disco rígido](#)).
16. Conecte o cabo da bateria de célula tipo moeda à placa de sistema.

17. Recoloque o processador (consulte [Como recolocar o módulo do processador](#)).
 18. Recoloque o conjunto do dissipador de calor (consulte [Como recolocar o conjunto do dissipador de calor do processador](#)).
 19. Recoloque os módulos de memória (consulte [Como recolocar um módulo de memória](#)).
 20. Recoloque a placa no slot WPAN/UWB/FCM, se for o caso (consulte [Como recolocar a placa WPAN \(UWB/BT\)](#) ou [Como recolocar um FCM](#)).
 21. Recoloque a placa no slot WLAN/WiMax, se for o caso (consulte [Como recolocar a placa WLAN/WiMax](#)).
 22. Recoloque a placa no slot WWAN/FCM, se for o caso (consulte [Como recolocar a placa WWAN](#) ou [Como recolocar um FCM](#)).
 23. Recoloque as tampas das dobradiças (consulte [Como recolocar as tampas das dobradiças](#)).
 24. Recoloque a parte inferior do conjunto da base (consulte [Como recolocar a parte inferior do conjunto da base](#)).
 25. Execute os procedimentos descritos em [Após trabalhar na parte interna do computador](#).
-  **NOTA:** Se você for usar um disco do programa de atualização do BIOS para atualizá-lo, pressione <F12> antes de inserir o disco para configurar o computador para inicializar a partir dele uma única vez. Caso contrário, será preciso entrar no programa de configuração do sistema e alterar a ordem de inicialização padrão.
26. Faça a atualização do BIOS (consulte [Como atualizar o BIOS](#) para obter mais informações).
 27. Entre no programa de configuração do sistema para atualizar o BIOS na nova placa de sistema com a etiqueta de serviço do computador. Para obter informações sobre o programa de configuração do sistema, consulte o *Guia de Tecnologia Dell™* no seu computador ou em support.dell.com.

[Voltar à página do índice](#)

[Voltar à página do índice](#)

Solução de problemas

Manual de Serviço do Dell™ Latitude™ E6400 e E6400 ATG e da Estação de Trabalho Móvel Dell™ Precision™ M2400

- [Ferramentas para solução de problemas](#)
- [Como diagnosticar e solucionar problemas](#)
- [Serviço Dell de atualização técnica](#)
- [Utilitário de suporte Dell](#)

Ferramentas para solução de problemas

Luzes de diagnóstico

⚠️ ADVERTÊNCIA: Antes de iniciar qualquer procedimento desta seção, siga as instruções de segurança fornecidas com o computador.





Seu computador possui três luzes de status de teclado localizadas na parte de cima do teclado. Durante a operação normal, as luzes mostram o status atual (*ativado* ou *desativado*) dos recursos Num Lock, Caps Lock e Scroll Lock. Se o computador iniciar sem apresentar erros, as luzes piscam e depois apagam. Se o computador não estiver funcionando de forma correta, você poderá considerar o status das luzes para identificar o problema.

📌 NOTA: Depois que o computador concluir o POST (Power-on self test [Teste automático quando religado]), a luz da tecla Num Lock poderá permanecer acesa, dependendo das configurações do BIOS. Para obter mais informações sobre como usar o programa de configuração do sistema, consulte o *Guia de Tecnologia Dell™* no seu computador ou no site support.dell.com.

Códigos das luzes de diagnóstico durante o POST

Para solucionar um problema com o computador, leia a seqüência das luzes de status do teclado, partindo da esquerda para a direita (Num Lock, Caps Lock e Scroll Lock). Se o computador não funcionar corretamente, as luzes individuais mostrarão o status *Ativado* ●, *Desativado* ☉ ou *Intermitente* ✨.

Padrão das luzes	Descrição do problema	Solução sugerida
● ✨ ✨	Nenhum módulo de memória foi detectado.	<ol style="list-style-type: none">Se houver dois ou mais módulos de memória instalados, remova-os (consulte Como remover um módulo de memória), depois reinstale um módulo (consulte Como recolocar um módulo de memória) e reinicie o computador. Se o computador for iniciado normalmente, continue instalando os outros módulos de memória (um de cada vez) até que seja possível identificar o módulo com defeito ou que todos os módulos sejam reinstalados sem erros.Se disponível, instale uma memória do mesmo tipo e que esteja funcionando corretamente (consulte Memória).Se o problema persistir, entre em contato com o suporte da Dell.
● ✨ ●	Os módulos de memória foram detectados, mas ocorreu uma falha na memória.	<ol style="list-style-type: none">Se houver dois ou mais módulos de memória instalados, remova-os (consulte Como remover um módulo de memória), depois reinstale um módulo (consulte Como recolocar um módulo de memória) e reinicie o computador. Se o computador for iniciado normalmente, continue a instalar os outros módulos de memória (um de cada vez) até que um módulo com defeito seja identificado ou que todos os módulos sejam reinstalados sem erros.Se disponível, instale uma memória do mesmo tipo e que esteja funcionando corretamente (consulte Memória).Se o problema persistir, entre em contato com o suporte da Dell.
☉ ✨ ☉	Falha na inicialização da memória ou a memória não é suportada.	<ol style="list-style-type: none">Se houver dois ou mais módulos de memória instalados, remova-os (consulte Como remover um módulo de memória), depois reinstale um módulo (consulte Como recolocar um módulo de memória) e reinicie o computador. Se o computador for iniciado normalmente, continue a instalar os outros módulos de memória (um de cada vez) até que um módulo com defeito seja identificado ou que todos os módulos sejam reinstalados sem erros.Se disponível, instale uma memória do mesmo tipo e que esteja funcionando corretamente (consulte Memória).Se o problema persistir, entre em contato com o suporte da Dell.
✨ ✨ ✨	Uma falha ocorreu na placa do sistema.	<ol style="list-style-type: none">Entre em contato com o suporte da Dell.
✨ ● ●	Uma falha ocorreu no processador.	<ol style="list-style-type: none">Encaixe novamente o processador (consulte Módulo do processador).Se o problema persistir, entre em contato com o suporte da Dell.
	Uma falha ocorreu na placa	<ol style="list-style-type: none">Reassente as placas gráficas instaladas.

	gráfica/vídeo.	<ul style="list-style-type: none"> 1 Se disponível, instale uma placa gráfica que esteja funcionando corretamente. 1 Se o problema persistir, entre em contato com o suporte da Dell.
	Uma falha ocorreu no LCD.	<ul style="list-style-type: none"> 1 Reassente o cabo do LCD (consulte Conjunto da tela). 1 Se o problema persistir, entre em contato com o suporte da Dell.
	Falha do sistema na inicialização da unidade de disco rígido.	<ul style="list-style-type: none"> 1 Reassente o disco rígido (consulte Disco rígido). 1 Se o problema persistir, entre em contato com o suporte da Dell.
	Falha do sistema na inicialização do Option ROM.	<ul style="list-style-type: none"> 1 Se você tiver adicionado algum hardware complementar com o Option ROM, tente removê-lo ou encaixá-lo novamente. 1 Se o problema persistir, entre em contato com o suporte da Dell.
	Uma falha ocorreu no modem.	<ul style="list-style-type: none"> 1 Se disponível, instale um modem que esteja funcionando corretamente. 1 Se o problema persistir, entre em contato com o suporte da Dell.

Solucionador de problemas de hardware

Se algum dispositivo não for detectado durante a instalação do sistema operacional ou se ele for detectado, mas estiver configurado incorretamente, você poderá usar o recurso Solucionador de problemas de hardware para resolver a incompatibilidade.

Microsoft® Windows® XP:

1. Clique em **Iniciar** → **Ajuda e suporte**.
2. Digite **solucionador de problemas de hardware** no campo de pesquisa e pressione <Enter> para iniciar a pesquisa.
3. Na seção **Corrigir um problema**, clique em **Solucionador de problemas de hardware**.
4. Na lista do **Solucionador de problemas de hardware**, selecione a opção que melhor descreva o problema e clique em **Avançar** para passar para as etapas restantes da solução do problema.

Microsoft Windows Vista®:

1. Clique no botão **Iniciar** do Windows Vista  e clique em **Ajuda e suporte**.
2. Digite **solucionador de problemas de hardware** no campo de pesquisa e pressione <Enter> para iniciar a pesquisa.
3. Nos resultados da pesquisa, selecione a opção que melhor descreva o problema e execute as etapas restantes da solução do problema.

Dell Diagnostics

 **ADVERTÊNCIA:** Antes de iniciar qualquer procedimento desta seção, siga as instruções de segurança fornecidas com o computador.

Quando usar o Dell Diagnostics

Se você tiver qualquer problema com o computador, faça as verificações descritas em [Como diagnosticar e solucionar problemas](#) e, em seguida, execute o Dell Diagnostics antes de entrar em contato com a Dell para obter assistência técnica.

Inicie o Dell Diagnostics a partir do disco rígido ou da mídia *Drivers and Utilities* (Drivers e utilitários) fornecida com seu computador.

 **NOTA:** A mídia *Drivers and Utilities* (Drivers e utilitários) é opcional e pode não ser fornecida com todos os computadores.

 **NOTA:** O programa Dell Diagnostics só funciona em computadores Dell.

Como iniciar o Dell Diagnostics a partir do disco rígido

Antes de executar o Dell Diagnostics, entre na configuração do sistema para rever as informações de configuração de seu computador e verifique se o dispositivo que você deseja testar é mostrado na configuração do sistema e se ele está ativo. Para obter mais informações sobre como usar o programa de configuração do sistema, consulte o *Guia de Tecnologia Dell™* no seu computador ou no site support.dell.com.

O Dell Diagnostics está localizado em uma partição oculta do utilitário de diagnóstico no disco rígido.

 **NOTA:** Se o computador estiver conectado a um dispositivo de encaixe (encaixado), desencaixe-o. Consulte a documentação fornecida com o dispositivo de encaixe para obter mais instruções.

 **NOTA:** Se o computador não exibir nenhuma imagem na tela, entre em contato com o suporte da Dell.

1. Certifique-se de que o computador está conectado a uma tomada elétrica que está funcionando corretamente.
2. Pressione a tecla <Fn> ou o botão "sem áudio" e mantenha-a(o) pressionada(o) e ligue o computador.

 **NOTA:** Como outra opção, você pode selecionar **Diagnostics** (Diagnóstico) no menu de inicialização única para inicializar na partição do utilitário de diagnóstico e executar o Dell Diagnostics.

O computador fará a avaliação de pré-inicialização do sistema (PSA), que é uma série de testes iniciais da placa de sistema, do teclado, da tela, da memória, do disco rígido etc.

- o Durante a avaliação, responda a todas as perguntas.
- o Em caso de falhas durante a avaliação de pré-inicialização do sistema, anote os códigos de erro e entre em contato com o suporte da Dell.
- o Se a avaliação de pré-inicialização do sistema for concluída com sucesso, você receberá a mensagem "Booting Dell Diagnostic Utility Partition. Press any key to continue" (Inicializando partição do utilitário Dell Diagnostic. Pressione qualquer tecla para continuar).

 **NOTA:** Se aparecer uma mensagem informando que a partição do utilitário de diagnóstico não foi encontrada, execute o Dell Diagnostics da mídia *Drivers and Utilities* (Drivers e utilitários) (consulte [Como iniciar o Dell Diagnostics a partir da mídia Drivers and Utilities](#)).

3. Pressione qualquer tecla para iniciar o Dell Diagnostics a partir da partição do utilitário de diagnóstico no disco rígido.
4. Pressione <Tab> para selecionar **Test System** (Testar sistema) e, em seguida, pressione <Enter>.

 **NOTA:** É recomendável que você selecione **Test System** para executar um teste completo em seu computador. Ao selecionar **Test Memory** (Testar memória), o teste de memória estendida será iniciado, o que pode levar cerca de trinta minutos ou mais para ser finalizado. Quando o teste for finalizado, registre os resultados e, em seguida, pressione qualquer tecla para retornar ao menu anterior.

5. No menu principal do Dell Diagnostics, clique com o botão esquerdo do touch pad/mouse ou pressione as teclas <Tab> e <Enter> para selecionar o teste que você deseja executar (consulte [Menu principal do Dell Diagnostics](#)).

 **NOTA:** Anote quaisquer códigos de erro e descrições de problema exatamente como são exibidos e siga as instruções da tela.

6. Após a conclusão de todos os testes, feche a janela de teste para retornar ao menu principal do Dell Diagnostics.

7. Feche a janela do menu principal para sair do Dell Diagnostics e reiniciar o computador.

 **NOTA:** Se aparecer uma mensagem informando que a partição do utilitário de diagnóstico não foi encontrada, execute o Dell Diagnostics da mídia *Drivers and Utilities* (Drivers e utilitários) (consulte [Como iniciar o Dell Diagnostics a partir da mídia Drivers and Utilities](#)).

Como iniciar o Dell Diagnostics a partir da mídia Drivers and Utilities

Antes de executar o Dell Diagnostics, entre na configuração do sistema para ver as informações de configuração do computador e verifique se o dispositivo que você quer testar é mostrado na configuração do sistema e se ele está ativo. Para obter mais informações sobre o programa de configuração do sistema, consulte o *Guia de Tecnologia Dell™* no seu computador ou no site support.dell.com.

1. Insira a mídia *Drivers and Utilities* (Drivers e utilitários) na unidade óptica.
2. Reinicie o computador.
3. Quando o logotipo da DELL aparecer, pressione <F12> imediatamente.

 **NOTA:** Uma falha de teclado pode ocorrer quando uma tecla é mantida pressionada por períodos prolongados. Para evitar uma possível falha de teclado, pressione e libere a tecla <F12> em intervalos regulares para abrir o menu Boot Device (Dispositivo de inicialização).

Se você esperar demais e o logotipo do sistema operacional aparecer, aguarde até ver a área de trabalho do Microsoft Windows, depois desligue o computador e tente novamente.

4. Quando a lista de dispositivos de inicialização for exibida, use as teclas de seta para cima e para baixo para destacar **CD/DVD/CD-RW Drive** e, em seguida, pressione <Enter>.

 **NOTA:** O uso do menu de inicialização única altera a seqüência de inicialização apenas para a inicialização atual. Na reinicialização, o computador inicializará de acordo com a seqüência de inicialização especificada na configuração do sistema.

5. Pressione qualquer tecla para confirmar que você deseja iniciar a partir do CD/DVD.

Se você esperar demais e o logotipo do sistema operacional aparecer, aguarde até ver a área de trabalho do Microsoft Windows, depois desligue o computador e tente novamente.

6. Pressione 1 para **Run the 32 Bit Dell Diagnostics** (Executar o Dell Diagnostics de 32 bits).
7. No **menu do Dell Diagnostics**, pressione 1 para selecionar **Dell 32-bit Diagnostics for Resource CD (graphical user interface)** [Dell Diagnostics de 32 bits do CD de recursos (interface gráfica do usuário)].
8. Pressione <Tab> para selecionar **Test System** (Testar sistema) e, em seguida, pressione <Enter>.

 **NOTA:** É recomendável que você selecione **Test System** para executar um teste completo em seu computador. Ao selecionar **Test Memory** (Testar memória), o teste de memória estendida será iniciado, o que pode levar cerca de trinta minutos ou mais para ser finalizado. Quando o teste for finalizado, registre os resultados e, em seguida, pressione qualquer tecla para retornar ao menu anterior.

9. No menu principal do Dell Diagnostics, clique com o mouse ou pressione <Tab> e, em seguida, <Enter> para selecionar o teste que você quer executar (consulte [Menu principal do Dell Diagnostics](#)).

 **NOTA:** Anote quaisquer códigos de erro e descrições de problema exatamente como são exibidos e siga as instruções da tela.

10. Após a conclusão de todos os testes, feche a janela de teste para retornar ao menu principal do Dell Diagnostics.
11. Feche a janela do menu principal para sair do Dell Diagnostics e reiniciar o computador.
12. Remova a mídia *Drivers and Utilities* da unidade óptica.

Menu principal do Dell Diagnostics

Depois que o Dell Diagnostics for carregado, o seguinte menu será exibido:

Opção	Função
Test Memory (Testar memória)	Executa o teste autônomo de memória
Test System (Testar sistema)	Executa um diagnóstico do sistema
Exit (Sair)	Sai do programa de diagnóstico

Pressione <Tab> para selecionar o teste que você deseja executar e, em seguida, pressione <Enter>.

 **NOTA:** É recomendável que você selecione **Test System** para executar um teste completo em seu computador. Ao selecionar **Test Memory** (Testar memória), o teste de memória estendida será iniciado, o que pode levar cerca de trinta minutos ou mais para ser finalizado. Quando o teste for finalizado, registre os resultados e, em seguida, pressione qualquer tecla para retornar ao menu anterior.

Depois de selecionar **Test System**, o seguinte menu será exibido:

Opção	Função
Express Test (Teste expresso)	Executa um teste rápido dos dispositivos do sistema. Geralmente, este teste dura de 10 a 20 minutos. NOTA: O Express Test (Teste expresso) não requer interação de sua parte. Aumente as possibilidades de detectar um problema rapidamente, executando primeiro o Express Test (Teste expresso).
Extended Test (Teste completo)	Executa um teste abrangente dos dispositivos do sistema. Geralmente, este teste pode durar uma hora ou mais. NOTA: O Extended Test (Teste completo) requer que você responda periodicamente a algumas perguntas específicas.
Custom Test (Teste personalizado)	Utilize essa opção para testar um dispositivo específico ou personalizar os testes a serem executados.
Symptom Tree (Árvore de sintomas)	Permite selecionar testes com base em um sintoma do problema que o computador apresenta. Essa opção mostra uma lista dos sintomas mais comuns.

 **NOTA:** É recomendável que você selecione **Extended Test** (Teste completo) para que seja possível executar um teste mais abrangente dos dispositivos do computador.

Para qualquer problema encontrado durante um teste, será exibida uma mensagem mostrando o código do erro e uma descrição do problema. Anote o código do erro e a descrição do problema exatamente como são exibidos e siga as instruções da tela. Se você não conseguir resolver o problema, entre em contato com o suporte da Dell.

 **NOTA:** Ao entrar em contato com o suporte da Dell, tenha a etiqueta de serviço à mão. A etiqueta de serviço do computador está localizada na parte superior de cada tela de teste.

As guias a seguir fornecem informações adicionais dos testes executados na opção Custom Test (Teste personalizado) ou Symptom Tree (Árvore de sintomas):

Guia	Função
Results (Resultados)	Mostra os resultados do teste e as condições de erro encontradas.
Errors (Erros)	Mostra as condições de erro encontradas, os códigos de erro e a descrição do problema.
Help (Ajuda)	Descreve o teste e os requisitos para a execução desse teste.
Configuration (Configuração)	Mostra a configuração de hardware do dispositivo selecionado. O Dell Diagnostics obtém informações sobre a configuração de todos os dispositivos a partir da configuração do sistema, da memória e de vários testes internos depois mostra essas informações na lista de dispositivos que se encontra no painel esquerdo da tela. NOTA: A lista de dispositivos pode não mostrar os nomes de todos os componentes instalados no computador ou de todos os dispositivos conectados a ele.
Parameters (Parâmetros)	Permite personalizar o teste, se aplicável, alterando as configurações.

Mensagens de erro

 **ADVERTÊNCIA:** Antes de iniciar qualquer procedimento desta seção, siga as instruções de segurança fornecidas com o computador.

Se a mensagem de erro não estiver listada, consulte a documentação do sistema operacional ou do programa que estava em execução no momento em que a mensagem foi exibida.

A filename cannot contain any of the following characters: \ / : * ? (O nome de um arquivo não pode conter nenhum dos seguintes caracteres: \ / : * ?)
" < > | — Não use esses caracteres em nomes de arquivos.

A required .DLL file was not found (Um arquivo .DLL necessário não foi encontrado) — Um arquivo essencial está ausente no programa que você está tentando abrir. Para remover e reinstalar o programa:

Windows XP:

1. Clique em **Iniciar** → **Painel de controle** → **Adicionar ou remover programas** → **Programas e recursos**.
2. Selecione o programa que deseja remover.
3. Clique em **Desinstalar**.
4. Consulte a documentação do programa para obter instruções sobre instalação.

Windows Vista:

1. Clique em **Iniciar**  → **Painel de controle** → **Programas** → **Programas e recursos**.
2. Selecione o programa que deseja remover.
3. Clique em **Desinstalar**.
4. Consulte a documentação do programa para obter instruções sobre instalação.

drive letter:\ is not accessible. The device is not ready ([letra da unidade:] não está disponível. O dispositivo não está pronto) — A unidade não consegue ler o disco. Insira um disco na unidade e tente novamente.

Insert bootable media (Insira a mídia inicializável) — Insira um disquete, CD ou DVD inicializável.

Non-system disk error (Disco não é do sistema) — Remova o disquete da unidade de disquete e reinicie o computador.

Not enough memory or resources. Close some programs and try again (Memória ou recursos insuficientes. Feche alguns programas e tente novamente) — Feche todas as janelas e abra o programa que deseja utilizar. Em alguns casos, pode ser necessário reiniciar o computador para restaurar os recursos. Nesse caso, tente executar o programa que deseja usar primeiro.

Operating system not found (Sistema operacional não encontrado) — Entre em contato com o suporte da Dell.

Como diagnosticar e solucionar problemas

Siga estas dicas ao diagnosticar problemas no computador:

- 1 Se você tiver adicionado ou removido uma peça antes do surgimento do problema, verifique os procedimentos de instalação e certifique-se de que a peça esteja instalada corretamente.
- 1 Se um dispositivo periférico não funcionar, certifique-se de que ele esteja conectado corretamente.
- 1 Se uma mensagem de erro for exibida, anote a mensagem exata. Essa mensagem pode ajudar a equipe de suporte a diagnosticar e corrigir os problemas.
- 1 Se uma mensagem de erro for exibida em um programa, consulte a documentação desse programa.

 **NOTA:** Os procedimentos deste documento foram escritos para o modo de exibição padrão do Windows e, portanto, podem não ser aplicáveis caso o computador Dell esteja configurado para o modo de exibição clássico do Windows.

Problemas de bateria

 **ADVERTÊNCIA:** Se a nova bateria não for instalada corretamente, haverá risco de explosão. Use somente baterias do tipo recomendado pelo fabricante ou equivalente. Descarte as baterias usadas de acordo com as instruções do fabricante.

 **ADVERTÊNCIA:** Antes de iniciar qualquer procedimento desta seção, siga as instruções de segurança fornecidas com o computador.

Problemas de unidades de disco

 **ADVERTÊNCIA:** Antes de iniciar qualquer procedimento desta seção, siga as instruções de segurança fornecidas com o computador.

Verifique se o Microsoft Windows reconhece a unidade —

Windows XP:

- 1 Clique em **Iniciar** e em **Meu computador**.

Windows Vista:

- 1 Clique no botão **Iniciar**  do Windows Vista e depois em **Computador**.

Se a unidade não estiver na lista, faça uma varredura completa com o software antivírus para procurar e remover vírus. Às vezes, os vírus podem impedir que o Windows reconheça a unidade.

Teste a unidade —

- 1 Insira um outro disco para eliminar a possibilidade de que a unidade original esteja com defeito.
- 1 Insira um disquete inicializável e reinicie o computador.

Limpe a unidade ou o disco — Para obter informações sobre como limpar o computador, consulte o *Guia de Tecnologia Dell™* no seu computador ou no site support.dell.com.

Verifique as conexões dos cabos

Execute o **Solucionador de problemas de hardware** — Consulte [Solucionador de problemas de hardware](#).

Execute o **Dell Diagnostics** — Consulte [Dell Diagnostics](#).

Problemas de unidade óptica

 **NOTA:** A vibração da unidade óptica em alta velocidade é normal e pode provocar ruído, o que não indica um defeito na unidade ou na mídia.

 **NOTA:** Devido aos diferentes formatos de disco e às diferentes regiões existentes no mundo inteiro, nem todos os títulos em DVD funcionam em todas as unidades de DVD.

Ajuste o controle de volume do Windows —

1. Clique no ícone do alto-falante no canto inferior direito da tela.
1. Para garantir que o volume esteja audível, clique no controle deslizante e arraste-o para cima.
1. Para certificar-se de que o som não esteja sem áudio, clique em uma das caixas marcadas.

Verifique os alto-falantes e o subwoofer (caixa acústica de sons graves) — Consulte [Problemas de som e alto-falante](#).

Problemas ao gravar em uma unidade óptica

Feche os outros programas — A unidade óptica precisa receber um fluxo contínuo de dados durante o processo de gravação. Se esse fluxo for interrompido, ocorrerá um erro. Tente fechar todos os programas antes de efetuar a gravação na unidade óptica.

Desative o modo de espera no Windows antes de gravar em um disco — Para obter informações sobre como configurar opções de alimentação, consulte o *Guia de Tecnologia Dell™* no seu computador ou no site [support.dell.com](#). Procure a palavra-chave *standby* (espera) na Ajuda e suporte do Windows para obter informações sobre os modos de gerenciamento de energia.

Problemas de disco rígido

Execute a verificação do disco —

Windows XP:

1. Clique em **Iniciar** e depois em **Meu computador**.
2. Clique com o botão direito em **Disco local C:**.
3. Clique em **Propriedades**→**Ferramentas**→**Verificar agora**.
4. Clique em **Procurar setores defeituosos e tentar recuperá-los** e depois em **Iniciar**.

Windows Vista:

1. Clique em **Iniciar**  e depois em **Computador**.
2. Clique com o botão direito em **Disco local C:**.
3. Clique em **Propriedades**→**Ferramentas**→**Verificar agora**.

A janela **Controle de conta de usuário** pode ser exibida. Se você for um administrador do computador, clique em **Continuar**; caso contrário, entre em contato com o administrador para continuar com a ação desejada.

4. Siga as instruções da tela.

Problemas do dispositivo IEEE 1394



ADVERTÊNCIA: Antes de iniciar qualquer procedimento desta seção, siga as instruções de segurança fornecidas com o computador.



NOTA: O computador oferece suporte apenas para o padrão IEEE 1394a.

Verifique se o cabo do dispositivo IEEE 1394 está inserido corretamente no dispositivo e no conector do computador

Certifique-se de que o dispositivo IEEE 1394 esteja ativado na configuração do sistema — Para obter mais informações sobre como usar o programa de configuração do sistema, consulte o *Guia de Tecnologia Dell™* no seu computador ou no site [support.dell.com](#).

Verifique se o dispositivo IEEE 1394 é reconhecido pelo Windows —

Windows XP:

1. Clique em **Iniciar** e depois em **Painel de controle**.
2. Em **Selecione uma categoria**, clique em **Desempenho e manutenção**→**Sistema**→**Propriedades do sistema** →**Hardware**→**Gerenciador de dispositivos**.

Windows Vista:

1. Clique em **Iniciar**  → **Painel de controle**→**Hardware e sons**.
2. Clique em **Gerenciador de dispositivos**.

Se o dispositivo IEEE 1394 estiver na lista, o Windows reconhecerá o dispositivo.

Se você tiver problemas com um dispositivo IEEE 1394 fornecido pela Dell — Entre em contato com o suporte da Dell.

Se você tiver problemas com um dispositivo IEEE 1394 não fornecido pela Dell — Entre em contato com o fabricante do dispositivo IEEE 1394.

Problemas de travamento e de software

 **ADVERTÊNCIA:** Antes de iniciar qualquer procedimento desta seção, siga as instruções de segurança fornecidas com o computador.

O computador não inicia

Verifique as luzes de diagnóstico — Consulte [Problemas de energia](#).

Verifique se o cabo de alimentação está conectado com firmeza ao computador e à tomada elétrica

O computador pára de responder

 **AVISO:** Você pode perder seus dados se não conseguir desligar o computador pelo sistema operacional.

Desligue o computador — Se o computador não responder quando você pressionar uma tecla ou mover o mouse, pressione e mantenha pressionado o botão liga/desliga durante, pelo menos, 8 a 10 segundos (até desligar o computador) e, em seguida, reinicie-o.

Um programa pára de responder

Feche o programa —

1. Pressione <Ctrl><Shift><Esc> simultaneamente para acessar o Gerenciador de tarefas.
2. Clique na guia **Aplicativos**.
3. Selecione o programa que não está mais respondendo.
4. Clique em **Finalizar tarefa**.

Um programa trava repetidamente

 **NOTA:** A maioria dos softwares fornece instruções sobre instalação, as quais estão contidas na documentação ou em um disquete, CD ou DVD.

Consulte a documentação do software — Se necessário, desinstale e reinstale o programa.

Um programa foi criado para um sistema operacional Windows de versão anterior

Execute o Assistente de compatibilidade de programas —

Windows XP:

O Assistente de compatibilidade de programas configura um programa para funcionar em um ambiente semelhante a ambientes que não sejam XP.

1. Clique em **Iniciar** → **Todos os programas** → **Acessórios** → **Assistente de compatibilidade de programas** → **Avançar**.
2. Siga as instruções da tela.

Windows Vista:

O Assistente de compatibilidade de programas configura um programa para funcionar em um ambiente semelhante a ambientes não-Windows Vista.

1. Clique em **Iniciar**  → **Painel de controle** → **Programas** → **Usar um programa mais antigo com esta versão do Windows**.
2. Na tela de boas-vindas, clique em **Avançar**.
3. Siga as instruções da tela.

Uma tela inteiramente azul é exibida.

Desligue o computador — Se o computador não responder quando você pressionar uma tecla ou mover o mouse, pressione e mantenha pressionado o botão liga/desliga durante, pelo menos, 8 a 10 segundos (até desligar o computador) e, em seguida, reinicie-o.

Outros problemas de software

Consulte a documentação do software ou entre em contato com o fabricante do produto para obter informações sobre a solução de problemas —

- 1 Verifique se o programa é compatível com o sistema operacional instalado no computador.
- 1 Certifique-se de que o computador atenda aos requisitos mínimos de hardware para executar o software. Consulte a documentação do software para obter informações.
- 1 Certifique-se de que o programa esteja instalado e configurado de forma adequada.
- 1 Verifique se os drivers de dispositivo não estão em conflito com o programa.
- 1 Se necessário, desinstale e reinstale o programa.

Faça uma cópia de segurança dos arquivos imediatamente

Use um programa antivírus para examinar o disco rígido, os disquetes, os CDs ou DVDs

Salve e feche arquivos e programas abertos e desligue o computador por meio do menu Iniciar

Problemas de memória

 **ADVERTÊNCIA:** Antes de iniciar qualquer procedimento desta seção, siga as instruções de segurança fornecidas com o computador.

Se você receber uma mensagem de memória insuficiente —

- 1 Salve e feche os arquivos e saia dos programas abertos que não esteja utilizando para ver se isso resolve o problema.
- 1 Verifique os requisitos mínimos de memória na documentação do software. Se necessário, instale memória adicional (consulte [Como recolocar um módulo de memória](#)).
- 1 Recoloque os módulos de memória (consulte [Memória](#)) para ter certeza de que o computador está se comunicando corretamente com a memória.
- 1 Execute o Dell Diagnostics (consulte [Dell Diagnostics](#)).

Se tiver outros problemas de memória —

- 1 Recoloque os módulos de memória (consulte [Memória](#)) para ter certeza de que o computador está se comunicando corretamente com a memória.
- 1 Certifique-se de estar seguindo as diretrizes de instalação de memória (consulte [Como recolocar um módulo de memória](#)).
- 1 Certifique-se de que a memória que você está utilizando seja compatível com o computador. Para obter mais informações sobre o tipo de memória suportada pelo seu computador, consulte o [Guia de Referência Rápida e Configuração](#) do seu computador no site [support.dell.com](#).
- 1 Execute o Dell Diagnostics (consulte [Dell Diagnostics](#)).

Problemas de energia

 **ADVERTÊNCIA:** Antes de iniciar qualquer procedimento desta seção, siga as instruções de segurança fornecidas com o computador.

Se a luz de energia estiver azul e o computador não estiver respondendo — Consulte [Luzes de diagnóstico](#).

Se a luz de energia estiver apagada — O computador está desligado ou não está recebendo energia.

- 1 Reconecte o cabo de alimentação ao conector de alimentação na parte traseira do computador e à tomada elétrica.
- 1 Remova réguas de energia, cabos de extensão e outros dispositivos de proteção contra oscilações e falhas de energia para verificar se o computador liga corretamente.
- 1 Certifique-se de que as réguas de energia em uso estejam conectadas a uma tomada elétrica e ligadas.
- 1 Verifique se a tomada elétrica está funcionando, testando-a com algum outro dispositivo, por exemplo, um abajur.

Elimine interferências — Algumas causas possíveis de interferência são:

- 1 Cabos de extensão de energia, de teclado e de mouse
- 1 Muitos dispositivos conectados à mesma régua de energia
- 1 Várias regras de energia conectadas à mesma tomada elétrica

Problemas de som e alto-falante

 **ADVERTÊNCIA:** Antes de iniciar qualquer procedimento desta seção, siga as instruções de segurança fornecidas com o computador.

Não há som nos alto-falantes

 **NOTA:** O controle de volume em dispositivos MP3 e outros media players pode anular a configuração de volume do Windows. Verifique sempre se o volume nos media players não foi diminuído ou desligado.

Ajuste o controle de volume do Windows — Clique ou clique duas vezes no ícone do alto-falante, no canto inferior direito da tela. Verifique se o volume está audível e se o som não foi suprimido (sem áudio).

Desconecte os fones de ouvido do respectivo conector — O som dos alto-falantes é automaticamente desativado quando os fones de ouvido são conectados ao conector do painel frontal do computador.

Elimine possíveis interferências — Desligue os ventiladores, as luzes fluorescentes ou as lâmpadas halógenas que estiverem próximos para verificar se há interferência.

Execute o Solucionador de problemas de hardware — Consulte [Solucionador de problemas de hardware](#).

Não há som nos fones de ouvido

Verifique a conexão do cabo do fone de ouvido — Verifique se o cabo do fone de ouvido está firmemente inserido no respectivo conector. Consulte o *Guia de Referência Rápida e Configuração* do seu computador no site support.dell.com.

Ajuste o controle de volume do Windows — Clique ou clique duas vezes no ícone do alto-falante, no canto inferior direito da tela. Verifique se o volume está audível e se o som não foi suprimido (sem áudio).

Problemas de vídeo e de tela

 **ADVERTÊNCIA:** Antes de iniciar qualquer procedimento desta seção, siga as instruções de segurança fornecidas com o computador.

 **AVISO:** Se o computador foi fornecido com uma placa gráfica PCI instalada, não é necessário remover a placa ao instalar placas gráficas adicionais; entretanto, essa placa é necessária para a solução de problemas. Caso você remova a placa, guarde-a em um local seguro. Para obter informações sobre a sua placa gráfica, vá para support.dell.com.

Verifique as luzes de diagnóstico — Consulte [Luzes de diagnóstico](#).

Verifique as configurações de vídeo — Consulte o *Guia de Tecnologia Dell™* no seu computador ou no site support.dell.com.

Ajuste as configurações de vídeo do Windows —

Windows XP:

1. Clique em **Iniciar** → **Painel de controle** → **Aparência e temas**.
2. Clique na área que você quer alterar ou clique no ícone **Vídeo**.
3. Teste as diferentes configurações de **Qualidade da cor** e **Resolução da tela**.

Windows Vista:

1. Clique em **Iniciar**  → **Painel de controle** → **Hardware e sons** → **Personalização** → **Configurações de vídeo**.
2. Ajuste as configurações de **Resolução** e **Cores**, conforme a necessidade.

Apenas uma parte da tela está legível

Conecte um monitor externo —

1. Desligue o computador e conecte um monitor externo a ele.
2. Ligue o computador e o monitor. Depois, ajuste os controles de contraste e brilho.

Se o monitor externo funcionar, a tela do computador ou o controlador de vídeo pode estar com defeito. Entre em contato com o suporte da Dell.

Serviço Dell de atualização técnica

O serviço Dell de atualização técnica fornece notificação proativa por e-mail sobre as atualizações de software e hardware do computador. O serviço é gratuito e pode ser personalizado quanto ao conteúdo, formato e à frequência com que as notificações são recebidas.

Para cadastrar-se no serviço Dell de atualização técnica, vá até support.dell.com (em inglês).

Utilitário de suporte Dell

O utilitário de suporte Dell está instalado no computador e disponível pelo ícone do suporte Dell, , na barra de tarefas ou a partir do botão **Iniciar**. Use esse utilitário de suporte para obter informações de auto-suporte, atualizações de software e varreduras para verificar a integridade do ambiente computacional.

Como acessar o utilitário de suporte Dell

Acesse o utilitário de suporte Dell pelo ícone  na barra de tarefas ou a partir do menu **Iniciar**.

Se o ícone do suporte Dell não aparecer na barra de tarefas:

1. Clique em **Iniciar** → **Todos os programas** → **Dell Support** → **Dell Support Settings** (Configurações do Suporte Dell).
2. Verifique se a opção **Show icon on the taskbar** (Mostrar ícone na barra de tarefas) está marcada.

 **NOTA:** Se o utilitário de suporte Dell não estiver disponível pelo menu **Iniciar**, acesse o site support.dell.com e baixe o software.

O utilitário de suporte Dell é personalizado para o seu ambiente computacional.

O ícone  da barra de tarefas funciona de modo diferente quando você clica nele uma vez, duas vezes ou quando você clica nele com o botão direito.

Clicando no ícone do suporte Dell

Clique uma vez ou clique com o botão direito no ícone  para executar as seguintes tarefas:

- 1. Verificar o ambiente computacional.
- 1. Exibir as configurações do utilitário de suporte Dell.
- 1. Acessar o arquivo de ajuda do utilitário de suporte Dell.
- 1. Exibir as perguntas mais frequentes.
- 1. Obter mais informações sobre o utilitário de suporte Dell.
- 1. Desativar o utilitário de suporte Dell.

Clicando duas vezes no ícone do suporte Dell

Clique duas vezes no ícone  para verificar, manualmente, o seu ambiente computacional, exibir as perguntas mais frequentes, acessar o arquivo de ajuda do utilitário de suporte Dell e ver as configurações desse utilitário.

Para obter mais informações sobre o utilitário de suporte Dell, clique no ponto de interrogação (?) no topo da tela **Dell™ Support** (Suporte).

[Voltar à página do índice](#)

[Voltar à página do índice](#)

Placa WLAN/WiMax

Manual de Serviço do Dell™ Latitude™ E6400 e E6400 ATG e da Estação de Trabalho Móvel Dell™ Precision™ M2400

- [Como remover a placa WLAN/WiMax](#)
- [Como recolocar a placa WLAN/WiMax](#)

⚠️ ADVERTÊNCIA: Antes de iniciar qualquer procedimento desta seção, siga as instruções de segurança fornecidas com o computador.

➡️ AVISO: Insira uma placa WLAN ou WiMax somente no slot identificado como WLAN/WiMax.

Como remover a placa WLAN/WiMax

1. Execute os procedimentos descritos em [Antes de trabalhar na parte interna do computador](#).
2. Remova a parte inferior do conjunto da base (consulte [Como remover a parte inferior do conjunto da base](#)).
3. Desconecte os cabos da antena da placa.
4. Remova o parafuso M2 x 3 mm. A placa se soltará em um ângulo de 45 graus.

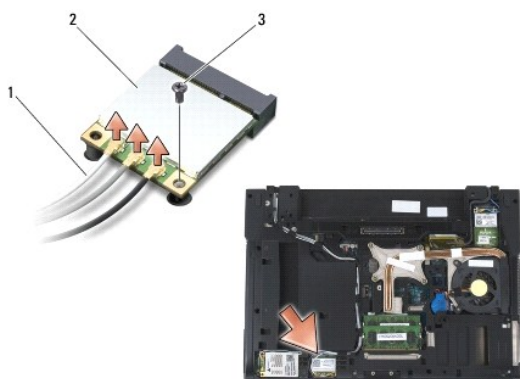

1	cabos da antena (3)	2	placa WLAN/WiMax
3	parafuso M2 x 3 mm		

5. Deslize a placa para fora do seu conector na placa do sistema.

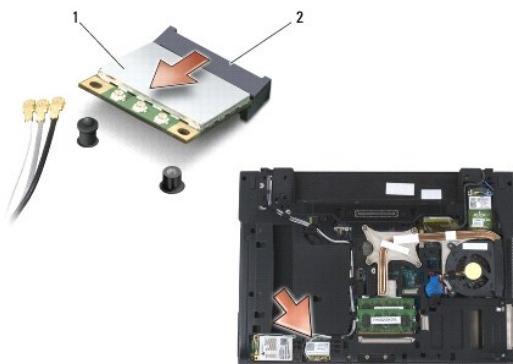

1	placa WLAN/WiMax	2	conector da placa
---	------------------	---	-------------------

Como recolocar a placa WLAN/WiMax

- ➔ **AVISO:** Os conectores têm formatos especiais para garantir a inserção correta. Se sentir resistência, verifique os conectores na placa e na placa do sistema e realinhe a placa.
- ➔ **AVISO:** Para evitar danos à placa WLAN ou WiMax, verifique se os cabos não estão sob a placa ao recolocá-la.
- ➔ **AVISO:** Insira uma placa WLAN ou WiMax somente no slot identificado como WLAN/WiMax.

1. Deslize a placa para dentro do conector identificado como WLAN/WiMax.
2. Pressione a placa para baixo e segure-a.
3. Recoloque o parafuso M2 x 3 mm.
4. Conecte os cabos apropriados da antena à placa que você está instalando:

Se a placa tiver dois triângulos na etiqueta (um branco e um preto), conecte o cabo branco da antena ao conector identificado como "main" (triângulo branco) e o cabo preto ao conector identificado como "aux" (triângulo preto). Fixe o cabo cinza da antena ao suporte plástico ao lado da placa.

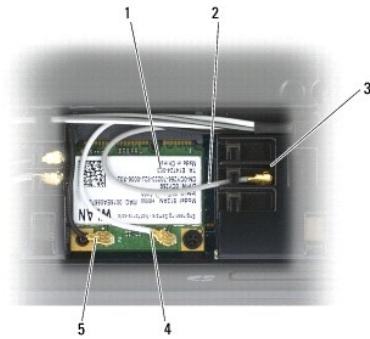

1	placa WLAN	2	cabo cinza da antena
3	suporte para cada placa	4	cabo branco da antena
5	cabo preto da antena		

Se a placa tiver três triângulos na etiqueta (um branco, um preto e um cinza), conecte o cabo branco da antena ao triângulo branco, o cabo preto ao triângulo preto e o cabo cinza ao triângulo cinza.

5. Recoloque a parte inferior do conjunto da base (consulte [Como recolocar a parte inferior do conjunto da base](#)).
6. Execute os procedimentos descritos em [Após trabalhar na parte interna do computador](#).

[Voltar à página do índice](#)

[Voltar à página do índice](#)

Placa WPAN (UWB/BT)

Manual de Serviço do Dell™ Latitude™ E6400 e E6400 ATG e da Estação de Trabalho Móvel Dell™ Precision™ M2400

- [Como remover a placa WPAN \(UWB/BT\)](#)
- [Como recolocar a placa WPAN \(UWB/BT\)](#)

⚠ ADVERTÊNCIA: Antes de iniciar o procedimento abaixo, siga as instruções de segurança fornecidas com o seu computador.

🔌 AVISO: WPAN é um nome genérico para UWB (Ultra Wide Band, banda ultra-larga (UWB) e BT (Bluetooth®). Insira uma placa WPAN somente no slot identificado como WPAN/UWB/FCM.

Como remover a placa WPAN (UWB/BT)

1. Execute os procedimentos descritos em [Antes de trabalhar na parte interna do computador](#).
2. Remova a parte inferior do conjunto da base (consulte [Como remover a parte inferior do conjunto da base](#)).
3. Remova o parafuso M2,5 x 5 mm da tampa da dobradiça esquerda, deslize-o para frente e levante-o para removê-lo.
4. Desconecte da placa o cabo azul da antena.
5. Remova o parafuso M2 x 3 mm. A placa se solta em um ângulo de 45 graus.

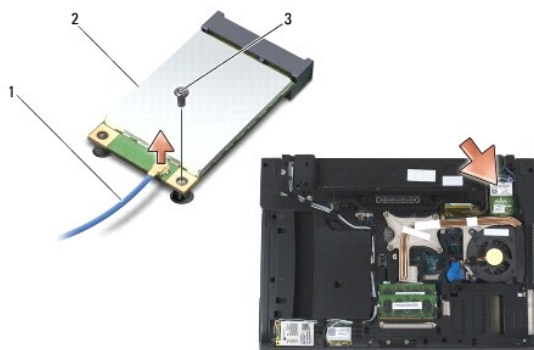

1	cabo da antena	2	placa WPAN
3	parafuso M2 x 3 mm		

6. Deslize a placa para fora do conector na placa de sistema.

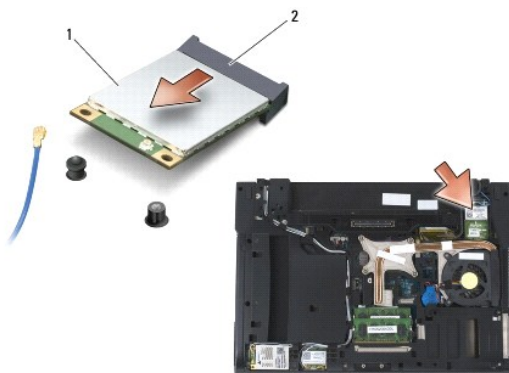

1	placa WPAN	2	conector da placa
---	------------	---	-------------------

Como recolocar a placa WPAN (UWB/BT)

- ➔ **AVISO:** Os conectores têm formatos especiais para garantir a inserção correta. Se sentir resistência, verifique os conectores na placa e na placa de sistema e depois realinhe a placa.
- ➔ **AVISO:** Para evitar danos à placa WPAN, verifique se os cabos não estão sob a placa quando você a recolocar.
- ➔ **AVISO:** Insira uma placa WPAN somente no slot identificado como WPAN/UWB/FCM.

1. Deslize a placa no conector identificado como WPAN/UWB/FCM.
 2. Pressione a placa para baixo e segure-a.
 3. Recoloque o parafuso M2 x 3 mm.
 4. Conecte o cabo azul da antena à placa WPAN.
 5. Deslize a tampa da dobradiça esquerda de volta para o seu local e recoloque o parafuso M2,5 x 5 mm nela.
 6. Recoloque a parte inferior do conjunto da base (consulte [Como recolocar a parte inferior do conjunto da base](#)).
 7. Execute os procedimentos descritos em [Após trabalhar na parte interna do computador](#).
-

[Voltar à página do índice](#)

[Voltar à página do índice](#)

Placa WWAN

Manual de Serviço do Dell™ Latitude™ E6400 e E6400 ATG e da Estação de Trabalho Móvel Dell™ Precision™ M2400

- [Como remover a placa WWAN](#)
- [Como recolocar a placa WWAN](#)

⚠ ADVERTÊNCIA: Antes de iniciar o procedimento abaixo, siga as instruções de segurança fornecidas com o seu computador.

➡ AVISO: Insira uma placa WWAN ou FCM somente no slot identificado como WWAN/FCM.

Como remover a placa WWAN

1. Execute os procedimentos descritos em [Antes de trabalhar na parte interna do computador](#).
2. Remova a parte inferior do conjunto da base (consulte [Como remover a parte inferior do conjunto da base](#)).
3. Desconecte da placa os cabos da antena.
4. Remova o parafuso M2 x 3 mm. A placa se solta em um ângulo de 45 graus.

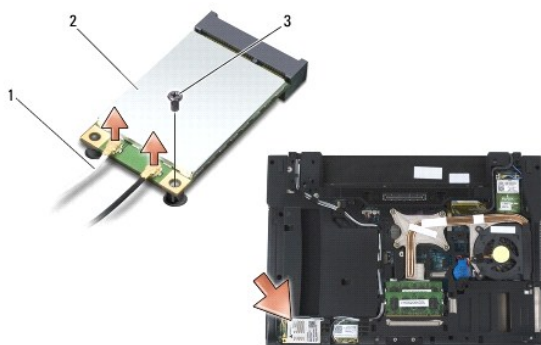

1	cabos da antena (2)	2	placa WWAN
3	parafuso M2 x 3 mm		

5. Deslize a placa para fora do conector na placa de sistema.

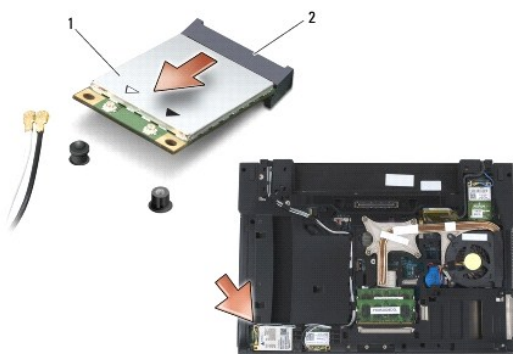

Como recolocar a placa WWAN

- ➔ **AVISO:** Os conectores têm formatos especiais para garantir a inserção correta. Se sentir resistência, verifique os conectores na placa e na placa de sistema e depois realinhe a placa.
- ➔ **AVISO:** Para evitar danos à placa WWAN, verifique se os cabos não estão sob a placa quando você a recolocar.
- ➔ **AVISO:** Insira uma placa WWAN ou FCM somente no slot identificado como WWAN/FCM.

1. Deslize a placa no conector identificado como WWAN/FCM.
 2. Pressione a placa para baixo e segure-a no lugar.
 3. Recoloque o parafuso M2 x 3 mm.
 4. Conecte o cabo branco da antena ao conector identificado como "main" (principal) (triângulo branco) e o cabo preto da antena ao conector identificado como "aux" (auxiliar) (triângulo preto).
 5. Recoloque a parte inferior do conjunto da base (consulte [Como recolocar a parte inferior do conjunto da base](#)).
 6. Execute os procedimentos descritos em [Após trabalhar na parte interna do computador](#).
-

[Voltar à página do índice](#)